



WarmUp

www.defa.com







411240



MONTERINGSANVISNING ASENNUSOHJE FITTING INSTRUCTIONS MONTAGEANLEITUNG



ISO 9001





N Les nøye gjennom hele anvisningen. Sjekk om din biltype er oppført med spesielle monteringstips , eller med monteringssett , i tabellen. Anvisninger for øvrige DEFA produkter må også gjennomleses nøye.

S Läs noga igenom monteringsanvisningen. Se efter om din bilmodell finns upptagen med monteringstips , och eventuell monteringssett , i tabellen. Anvisningarna för övriga DEFA produkter i systemet skall också läsas noga.

FIN Lue ennen asennusta koko asennusohje huolella läpi. Asennusohjeen taulukosta selviää, tarvitaanko asennukseen jokin asennussarja , ja onko autollesi erityisiä asennusohjeita . Muidenkin DEFA tuotteiden asennusohjeisiin on perehdyttävä huolella ennen asennusta.

GB Read the fitting instructions carefully. Check if your vehicle is listed with car specific installation tip , or with an installation kit , in the table. Instructions for other DEFA products must also be read carefully.

D Die Einbauanleitung genau befolgen. Kontrollieren ob besondere Montagehinweise , oder ein spezielles Montagesett  für das aktuelle Fahrzeug empfohlen sind. Die Einbauanleitungen anderer Defa WarmUp Produkte genau befolgen.

N Tapp av kjølevæsken. Skru ut den angitte gjengepluggen i henhold til tabellen.

⚠ Rengjør gjengeplugghullet godt.

Skru varmeren inn i gjengeplugghullet (A). Kontakten på varmeren skal peke i angitt klokkeretning i henhold til tabellen. Skru varmeren godt fast. Forurenset eller gammel kjølevæske må byttes.

⚠ Varmeren må ikke kobles til strøm før rett type kjølevæske er påfylt og kjølesystemet er luftet i henhold til bilprodusentens anbefalinger. DEFA's apparatinnatak må anskaffes separat eller som en del av DEFA WarmUp. Motorvarmeren må bare tilkobles jordet stikkontakt. Kontroller at det er jordingsforbindelse fra det jordete vegguttaket og helt fram til motorvarmerens kapsling, og at karosseriet er forbundet med beskyttelsesjordingen.

⚠ DEFA fraskriver seg ethvert erstatningsansvar der modifikasjoner er utført, uoriginale slanger er benyttet eller motorvarmeren ikke er montert i henhold til monteringsanvisningen. Reklamasjonsrett i henhold til kjøpsloven. Ta vare på kvitteringen.

S Tappa ur kylarvätskan. Demontera den angivna frostpluggen som monteringsanvisningen anger.

⚠ Rengör frostplugghålet noga.

Placera värmaren rakt i hålet (A). Montera värmaren så kontakten pekar mot angivet klockslag enligt tabellen. Skruva fast värmaren ordentligt. Förorenad eller gammal kylarvätska skall bytas.

⚠ Värmaren får inte anslutas till 230V innan kylarvätska är påfylld och kylsystemet är luftat enligt biltillverkarens anvisningar. DEFAs anslutningssats köps separat eller som en del av DEFA WarmUp. Motorvärmaren får endast anslutas till jordat uttag. Kontrollera att det finns jordkontakt mellan uttaget och värmarens hölje, och att även bilens kaross är jordad.

⚠ DEFA franskriver sig allt ersättningsansvar där produkten blivit modifierad och/eller motorvärmaren inte är monterad enligt monteringsanvisningen.

Reklamationsrätt enligt konsumentköplagen mot uppvisande av kvitto.

FIN Laske jäähdytysneste pois. Irrota ohjeen mukainen kierretulppa.

⚠ Puhdista kierre moottorissa hyvin.

Kierrä lämmitin paikalleen reikään (A). Lämmittimen pistokkeen tulee osoittaa taulukon kello-osoittimen suuntaan. Likainen / vanha pakkasneste on vaihdettava uuteen.

⚠ Lämmittimeen EI saa kytkeä virtaa ennen kuin jäähdytysjärjestelmä on täytetty hyväksytyllä pakkasnesteellä, ja ilmattu autonvalmistajan ohjeiden mukaan. Moottorinlämmittimen kojepistorasia on aina hankittava yhdessä lämmitinelementin kanssa ellei sitä ennestään ole. Moottorinlämmittimen saa kytkeä vain maadoitettuun pistorasiaan. Maadoitusyhteyden on oltava yhtäjaksoinen maadoitetusta seinäpistoraisasta moottorinlämmittimen runkoon, ja suojavaadoitus on oltava yhteydessä ajoneuvon runkoon.

⚠ DEFA hylkää korvausvaatimuksen jos lämmittimen muotoa on muutettu ja/tai lämmitintä ei ole asennettu asennusohjeen mukaisesti. VALITUKSET: Takuuheitojen mukaisesti. Säilytä kuitti.

GB Drain off the coolant. Unscrew the indicated threaded frost plug according to the table.

⚠ Thoroughly clean the threaded hole.

Screw the heater into the threaded hole (A). Position the connector in the clock direction indicated in the table. Tighten the heater properly. Contaminated or old coolant must be renewed.

⚠ Do not connect the heater electrically until the correct type of coolant is refilled, and the system is bled according to the car manufacturer's specifications. DEFA's power inlet cable must be acquired separately or as a component in the DEFA WarmUp system. Only connect the heater to an earthed mains socket. Check for earth connection between the mains socket, the heater's body and the chassis.

⚠ DEFA denies liability for any damage related to the use of unoriginal hoses, fitting which is not according to instructions or other modifications. Claims according to national consumer laws. Please retain your receipt.

D Das Kühlwasser ablassen. Den in der Tabelle angegebenen Verschlussdeckel des entspr. Kernloches heraus schrauben.

⚠ Das mit dem Gewinde versehene Kernloch sorgfältig reinigen. Den Wärmer in das Kernloch einschrauben (A). Den Wärmer mit dem Anschlusskontakt in der vorgegebenen Lage (Uhrzeigerstellung) montieren. Den Wärmer festziehen. Verunreinigte oder alte Kühlfüssigkeit muss erneuert werden.

⚠ Der Wärmer darf nicht betrieben werden bevor das Kühlsystem gemäß den Anweisungen des Fahrzeugstellers befüllt und entlüftet wurde. DEFA's Anschlusskontakt muss zusätzlich gekauft werden oder als ein Bestandteil des WarmUp. Den Motorvorwärmer nur an einer geerdeten Steckdose (Wandanschluss) anschließen. Kontrollieren, daß die Erdungsverbindung zwischen dem geerdeten Wandanschluss bis zum Gehäuse des Motorvorwärmers besteht.

⚠ Bei Schäden, die auf Veränderungen an der Motorheizung oder auf unsachgemäße Montage zurückzuführen sind, lehnt DEFA jeglichen Garantieanspruch ab. Es gelten die gesetzlichen Gewährleistungsbestimmungen. Quittung aufbewahren.

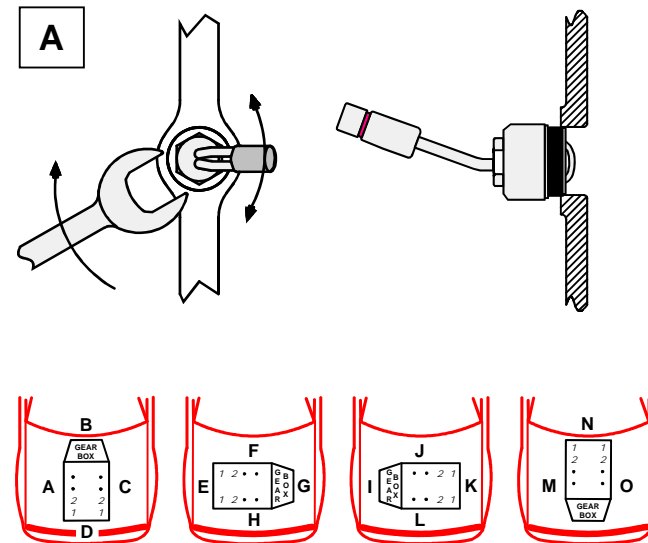

| SUBARU | | | | | | | 1 |
|------------------|-------|-------|---|---|--------|---|---|
| 1800 PICK UP | 86>93 | | D | | | 1 | |
| B9 TRIBECA | 07> | EZ30 | A | 4 | | 2 | |
| FORESTER 2.0 | 98> | | C | | | 1 | |
| IMPREZA 1.5 | 08> | EL 15 | C | | 460372 | 3 | |
| IMPREZA 1.6, 1.8 | 93> | | C | | | 1 | |
| IMPREZA 1.6 TS | 01> | | C | | | 1 | |
| IMPREZA 2.0 | 08> | EJ20 | C | | 460372 | 3 | |
| IMPREZA 2.0GX | 01> | | C | | | 1 | |
| IMPREZA 2.0T WRX | 01> | | C | | | 1 | |
| IMPREZA 2.5T WRX | 08> | EJ25 | C | | 460372 | 3 | |
| J 10, J 12 | 87> | | F | | | | |
| LEGACY 1.8,2.2 | 89> | | C | | | 1 | |
| LEGACY 2.0 | 98> | | C | | | 1 | |
| LEGACY 2.2 TURBO | 91> | | C | | | 1 | |
| LEGACY 2.5 | 97>98 | | C | | | 1 | |
| LEGACY 2.0, 2.5 | 99> | | C | | | 1 | |
| LEGACY 2.5 | 10> | EJ25 | C | | 460372 | 4 | |
| LEONE 1.6 | 85> | | D | | | 1 | |
| LEONE 1.8 | 85> | | A | | | 1 | |
| LEONE 1.8 TURBO | 88> | | A | | 460372 | 1 | |
| OUTBACK 2.5 | 99> | | C | | | 1 | |
| OUTBACK 3.0 H6 | 01> | | C | | | 2 | |
| SVX | 92> | | C | | | 1 | |

1

1

N Varmeren monteres fra undersiden. Dersom eksosanlegg må løses for å få trekt til motorvarmeren på Legacy, Impreza eller Forester, bør begge eksospakningene byttes. Delenummer 44022AA020.

S Motorvärmaren monteras från undersidan. På Legacy, Impreza och Forester är man tvungen att lossa på grenröret för att dra åt värmaren. Byt då bägge grenrörs packningar artikeInr. 44022AA020

FIN Moottorinlämmitin asennetaan alakautta. Legasy, Impreza, Forester: Jos pakosarjaa on löysättävä jotta lämmitin saadaan kiristettyä, molemmat pakosarjan tiivisteet on uusittava. Varaosanumero: 44022AA020

411240

GB The heater must be installed from underneath the engine. It is recommendable to use two new exhaust gaskets if you have to loosen the exhaust system on a Legacy, Impreza or a Forester. Parts no: 44022AA020.

D Der Vorwärmer wird von der Fahrzeugunterseite her eingebaut. Sollte die Auspuffanlage gelöst werden müssen, um den Motorwärmer bei den Modellen Legacy, Impreza oder Forester anzuziehen, müssen beide Auspuffdichtungen ausgetauscht werden. Teilnummer 44022AA020.

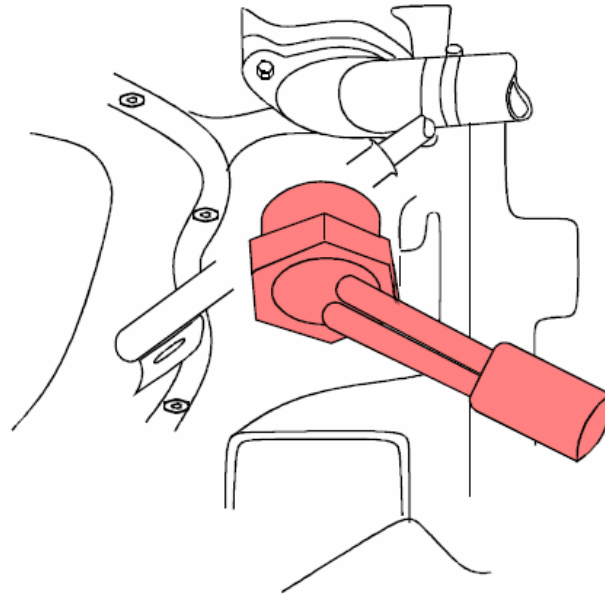

1

2

N Demonter den originale gjengepluggen og monter varmeren. Kontakten på undersiden av oljefilter. Fyll på godkjent kjølevæske og luft kjølesystemet godt iflg. bilfabrikantens spesifikasjoner. Kontroller for lekkasje.

S Demontera gängpluggen och montera värmaren. Kontakten skall vara på undersidan av oljefiltret. Fyll på godkänd kylarvätska, kontrollera att det inte läcker och lufta enligt biltillverkarens specifikationer. Kontrollera eventuellt läckage.

FIN Poista alkuperäinen kierteinen tulppa ja asenna lämmitin paikoilleen. Pistokkeen tulee olla öljynsuodattimen alapuolella. Täytä jäähdytysjärjestelmä autonvalmistajan suosittelemalla nesteellä ja ilmaa se ohjeiden mukaan. Tarkista mahdolliset vuodot.

GB Remove the original thread plug and fit the heater. Plug in contact underneath the oil filter. Top up with the coolant specified by the car manufacturer, and bleed the cooling system in accordance with the car manufacturer's instruction book. Check for leakages.

D Des orig. Gewindestopfen entfernen und den Motorwärmer montieren. Das Anschlussstück sollte sich unterhalb des Ölfilters befinden. Das Kühlsystem den Herstellerangaben entsprechend befüllen und entlüften. Anschliessend das Kühlsystem auf Undichtigkeiten prüfen.

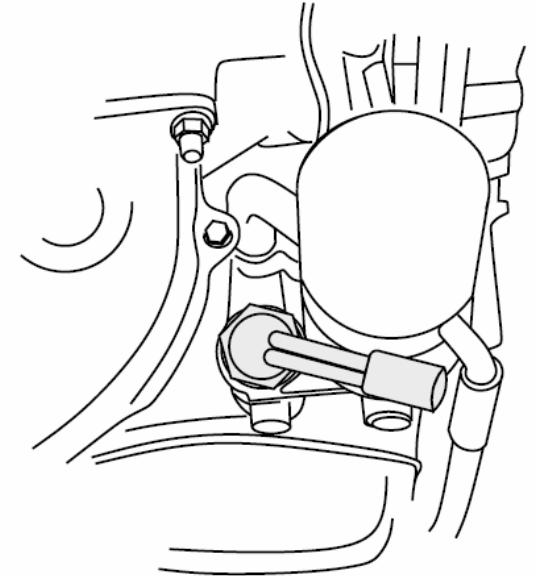

1

3

N Varmeren monteres fra undersiden. Demonter den originale gjengepluggen, og monter varmeren. Dersom eksosanlegg må løsnes for å få trekt til motorvarmeren, bør begge eksospakningene byttes. Fyll på godkjent kjølevæske og luft kjølesystemet godt iflg. bilfabrikantens spesifikasjoner. Kontroller for lekkasje.

S Värmaren monteras från undersidan. Demontera original gängplugg och montera värmaren. Man är tvungen att lossa på grenröret för att dra åt motorvärmaren. Byt då bägge grenrörs packningarna. Fyll på godkänd kylarvätska och lufta systemet enligt biltillverkarens specifikationer. Kontrollera eventuellt läckage.

FIN Lämmitin asennetaan alakautta. Irrota alkuperäinen kierteinen tulppa moottorista ja kierrä lämmitin paikalleen. Jos pakoputki on irrotettava jotta lämmitin saadaan kiristettyä, on molemmat pakoputken tiivisteet vaihdettava. Täytä jäähdytysjärjestelmä autonvalmistajan suosittelemalla nesteellä ja ilmaa se ohjeiden mukaan. Tarkista mahdolliset vuodot.

GB The heater must be installed from underneath the engine. Remove the original thread plug and fit the heater. It is recommendable to use two new exhaust gaskets if you have to loosen the exhaust system. Top up with the coolant specified by the car manufacturer, and bleed the cooling system in accordance with the car manufacturer's instruction book. Check for leakages.

D Der Vorwärmer wird von der Fahrzeugunterseite her eingebaut. Sollte die Auspuffanlage gelöst werden müssen, um den Motorwärmer anzuziehen, müssen beide Auspuffdichtungen ausgetauscht werden. Das Kühlsystem den Herstellerangaben entsprechend befüllen und entlüften. Anschliessend das Kühlsystem auf Undichtigkeiten prüfen.



1

4

N Varmeren monteres fra undersiden. Demonter deksel rundt venstre eksosrør. Demonter den originale gjengepluggen, og monter varmeren. Kontakten pekende bakover. Dersom eksosanlegg må løsnes for å få trekt til motorvarmeren, bør begge eksospakningene byttes. Fyll på godkjent kjølevæske og luft kjølesystemet godt iflg. bilfabrikantens spesifikasjoner. Kontroller for lekkasje.

S Värmaren monteras från undersidan. Demontera skyddet runt vänster grenrör. Demontera original gängpluggen och montera värmaren. Kontakten ska peka bakåt. Eftersom grenröret måste lossas för att det ska gå att dra åt värmaren, bör bägge grenrörspackningarna bytas. Fyll på godkänd kylarvätska och lufta systemet enligt biltillverkarens specifikationer. Kontrollera eventuellt läckage.

FIN Lämmitin asennetaan alakautta. Irrota suoja vasemmanpuoleisen pakoputken ympäriltä. Poista alkuperäinen kierteinen tulppa ja asenna lämmitin paikalleen siten että pistoke osoittaa taaksepäin. Jos pakosarja irrotetaan jotta lämmitin saadaan kiristettyä paikalleen, on molemmat pakosarjan tiivisteet vaihdettava. Asenna lämpösuoja 460372 lämmittimen pistokkeen ympäri suojaksi. Täytä jäähdytysjärjestelmä autonvalmistajan suosittelemalla nesteellä ja ilmaa se ohjeiden mukaan. Tarkista mahdolliset vuodot.

GB The heater is to be mounted from below. Remove the cover around left exhaust pipe. Remove the original threaded plug and fit the heater with the outlet plug pointing backwards. If the exhaust system needs to be loosened for tightening of the heater, both exhaust gaskets should be replaced with new ones. Top up with the coolant specified by the car manufacturer, and bleed the cooling system in accordance with the car manufacturers specifications. Check for leakages.

D Der Wärmer wird von der Unterseite montiert. Die Abdeckung vom linken Abgasrohr demontieren. Den originalen Gewindestopfen demontieren und den Wärmer montieren. Der Kontakt zeigt nach hinten. Falls die Abgasanlage gelöst werden muß, um den Wärmer festzuziehen, sollten beide Krümmerdichtungen erneuert werden. Das Kühlsystem nach Herstellerangaben befüllen und entlüften. Auf Dichtheit prüfen.

