

MOLPIR

DV6080

Multimediálny prehrávač * Multimediální přehrávač * Multi Media Player



Užívateľská a inštalačná príručka User & Installations Manual Uživatelská a inštalační příručka

Objednacie číslo
Order Number
Objednací číslo

DV6080

Slovensky

English

Česky

Skôr ako tento prístroj začnete používať si najskôr pozorne prečítajte pokyny na jeho používanie ako aj pokyny pre ostatné komponenty systému zábavy používané v automobile. Pokyny uvádzajú informácie ako bezpečne a efektívne používať tento výrobok. Naša spoločnosť nenesie žiadnu zodpovednosť za škody spôsobené používaním tohto výrobku spôsobom iným, než ako je uvedené v tejto užívateľskej príručke.

Dôležité bezpečnostné pokyny

VÝSTRAHA		
	RIZIKO ÚRAZU ELEKTRICKÝM PRÚDOM. NEOTVÁRAŤ!!!	
VÝSTRAHA: NESKLADAJTE KRYT, ALEBO ZADNÚ ČASŤ PRÍSTROJA! HROZÍ RIZIKO ÚRAZU ELEKTRICKÝM PRÚDOM. NEODBORNÁ MANIPULÁCIA NA VNÚTORNÝCH DIELOCH PRÍSTROJA JE ZAKÁZANÁ. SERVISNÉ PRÁCE MUSIA BYŤ VYKONÁVANÉ IBA KVALIFIKOVANÝM PERSONÁLOM.		



Symbol blesku, umiestnený v rovnoramennom trojuholníku, je použitý ako výstražný signál pre užívateľa. Upozorňuje na prítomnosť neizolovaného „nebezpečného napätia“ na miestach ochranného krytu. Veľkosť tohto napätia je dostatočná na to, aby pri kontakte elektrický prúd spôsobil vážne zranenia.



Symbol výkričník, umiestnený v rovnoramennom trojuholníku, je použitý ako výstražný signál pre užívateľa. V priloženej literatúre upozorňuje na prítomnosť pokynov dôležitých pre činnosť a údržbu (servis) Vášho zariadenia.

VÝSTRAHA:

1. Nenastavujte hlasitosť svojho prístroja príliš vysoko. V takomto prípade nemusíte dobre počuť signály z okolitej premávky a riadenie vozidla sa tak môže stať nebezpečným.
2. Diaľkový ovládač nenechávajte dlhšiu dobu na miestach (ako je prístrojová doska) vystavených priamemu slnečnému

Poznámky:

- Prosíme, aby ste s použitými batériami zaobchádzali podľa platných predpisov Vašej krajiny.
- Všetky informácie v OSD a obrázky sú iba v anglickom jazyku
- Aktuálny dizajn a špecifikácie prístroja sa nemusia vždy presne zhodovať s informáciou, ktorá je uvedená v tejto príručke.

žiareniu. V opačnom prípade môže dôjsť k jeho poškodeniu.

UPOZORNENIE:

1. **Vodič nesmie počas jazdy sledovať monitor prístroja ani manipulovať jeho ovládačmi.**

Sledovanie monitora alebo jeho ovládanie počas jazdy môže odvieť pozornosť vodiča od aktuálnej dopravnej situácie a spôsobiť dopravnú nehodu. Skôr ako začnete sledovať alebo ovládať tento prístroj, odstavte vozidlo na bezpečnom mieste a zatiahnite ručnú brzdou.

2. **Používajte správny zdroj energie**

Dodané zariadenie je určené pre používanie v automobiloch s napätím 12V s uzemneným záporným pólom. Iné systémy napájania nepoužívajte. V žiadnom prípade nepripájajte zariadenie na 24V.

3. **V žiadnom prípade zariadenie nevystavujte slnečnému žiareniu alebo inému zdroju tepelného žiarenia.**

4. **Batérie uchovávajte mimo dosahu detí.**

V prípade náhodného prehltnutia batérie dieťaťom okamžite kontaktujte lekára.

5. **Prístroj nepoužívajte v prostredí s vodou, nadmernou vlhkosťou alebo znečistením.**

6. **S prehrávačom zaobchádzajte opatrne. Nevkladajte do neho žiadne cudzie predmety. Prehrávač je určený iba na prehrávanie diskov.**

7. **Prístroj nerozoberajte ani neupravujte.** V žiadnom prípade sa nepokúšajte opravovať prístroj svojpomocne. Vždy kontaktujte predajcu svojho prístroja, alebo odborné servisné pracovisko.

Obsah

1. Inštalácia	3
2. Popis produktu	5
2.1 Predný panel	5
2.2 Zadný panel	5
2.3 Diaľkový ovládač	6
3. Príprava na používanie	7
3.1 Obsah balenia	7
3.2 Zapojenia	7
4. Základné operácie	8
4.1 Play	8
4.2 PAUSE	8
4.3 Mute	8
4.4 Stop / Eject	9
4.5 Používanie REMOTE SENZOR	9
4.6 Naposledy uložené do pamäte.....	9
5. Časté operácie	9
5.1 Výber scény	9
5.2 Rýchle prehrávanie dopredu	10
5.3 Rýchle prehrávanie dozadu	10
5.4 Pomalé prehrávanie	10
5.5 Skok na nasledujúcu kapitolu / stopu	10
5.6 Skok na predchádzajúcu kapitolu / stopu	10
5.7 Výber stopy	10
5.8 Zobrazíť zoznam stôp	10
5.9 Opakované prehrávanie	10
5.10 Výber jazyka titulkov	11
5.11 Programované prehrávanie	11
5.12 Zobrazenie odohraného času a stav	11
5.13 Používanie MP3/MP4.....	11
5.14 Používanie USB/SD pamätí	12
6. Systémové nastavenia	12
Príklad 1: Nastavenie pomeru TV obrazovky	13
Príklad 2: Naposledy uložené do pamäte	13
Príklad 3: Nastavenie jasů a kontrastu	14
Príklad 4: Rodičovský zámok	14
Príklad 5: Nastavenie jazyka stránky	14
Príklad 6: DVB-T	14
Príklad 7: Nastavenie TV	15
7. Funkcie tlačidiel diaľkového ovládača	15
8. Technické výrazy	18
9. Odstraňovanie problémov	18
10. Vlastnosti DVD	19
11. Špecifikácie	19
12. Ako manipulovať s diskami	20

1. INŠTALÁCIA

UPOZORNENIA

Miesto pre inštaláciu prístroja vyberajte veľmi starostlivo. Dbajte na to, aby prístroj neobmedzoval vodiča pri riadení vozidla.

Vystríhajte sa inštalovaniu prístroja do prostredia, ktoré je vystavené prachu, špine a nadmerným vibráciám, alebo vysokým teplotám, ktoré môže spôsobovať priame slnečné žiarenie alebo zdroj tepla ako sú výduchy teplého vzduchu.

Pre bezpečnú montáž používajte iba dodávané príslušenstvo.

UPEVNENIE

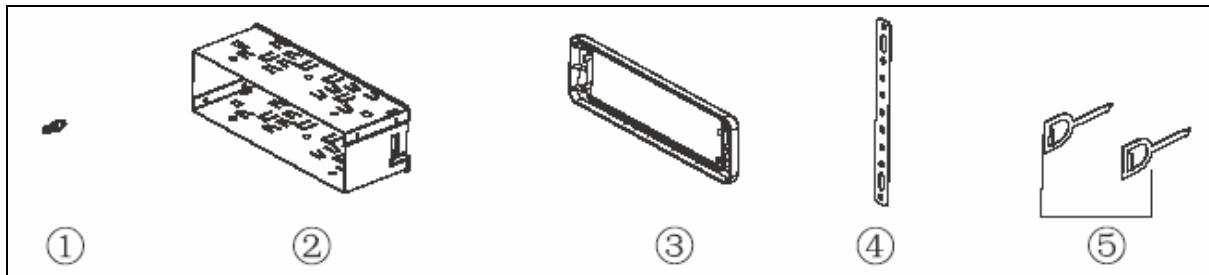

INŠTALÁCIA

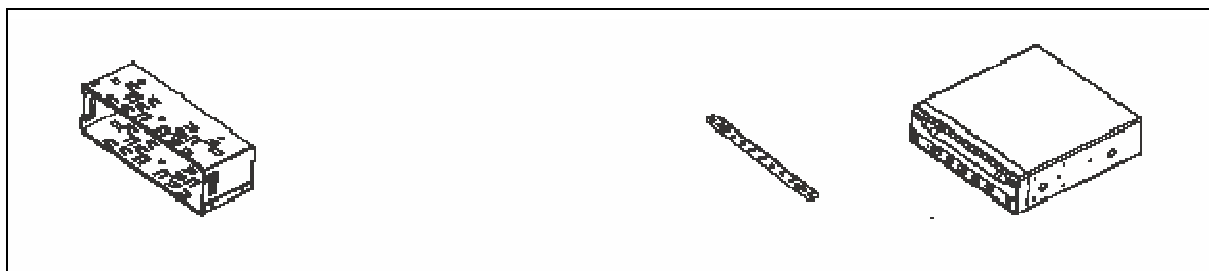

1. Púzdro proti odcudzeniu

2. Pásik inštalovať na požiarnu prepážku

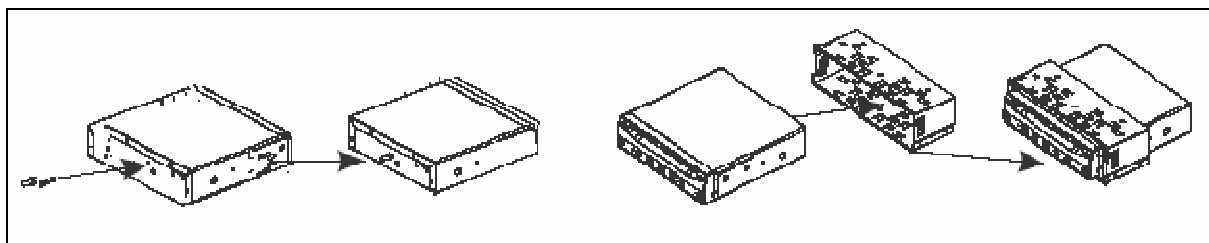

4. Inštalovať skrutku do zadnej časti

5. Priložiť a zasunúť do púzdra ⑤.

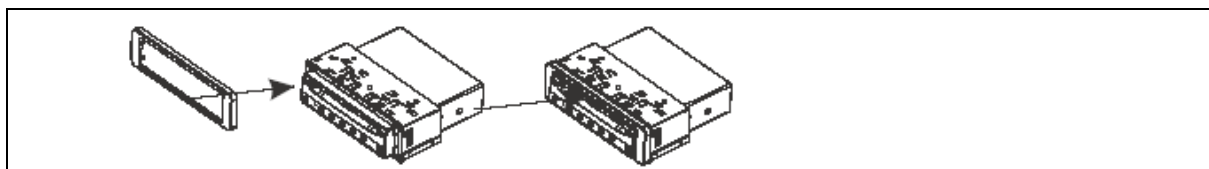

6. Inštalácia ochranného rámika ③ na prístroj.

VYBRATIE PRÍSTROJA

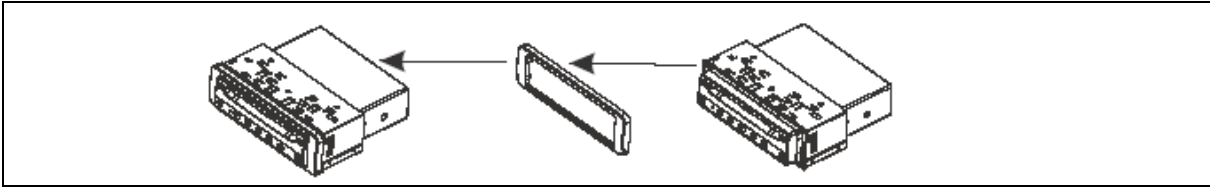

1. Zložte ochranný rámik ③ z prístroja.

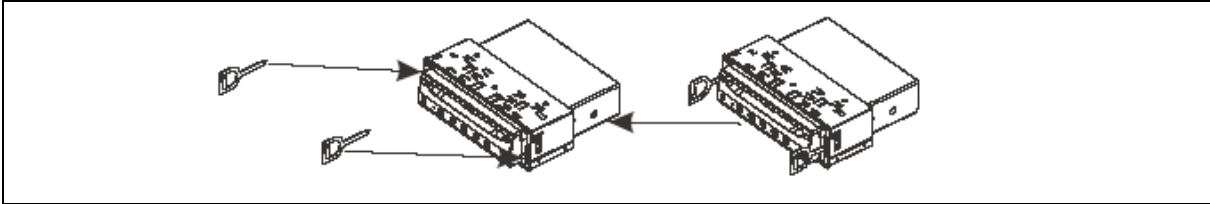

2. Zasuňte oba uvoľňovacie kľúče do priestoru medzi prístroj a montážnu konzolu, pokiaľ sa nezozve zvuk zacvaknutia a potiahnite konzolu nižšie a potom vyťahnite prístroj.

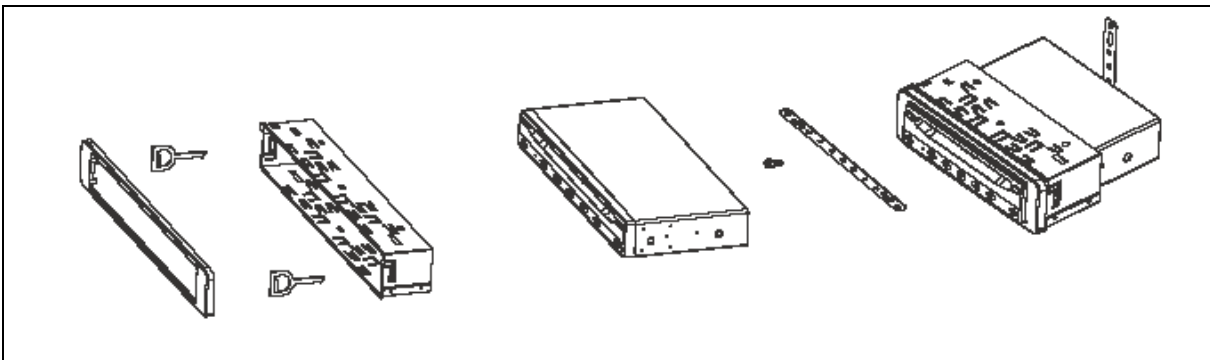
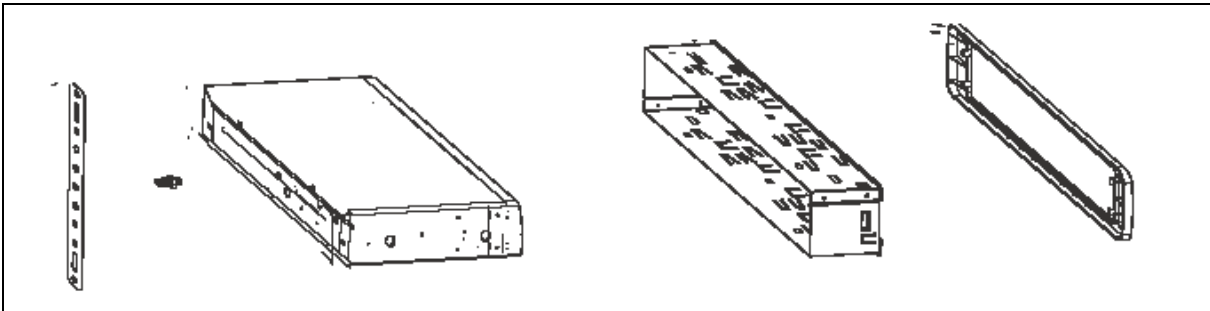

2. Popis produktu

2.1 Predný panel

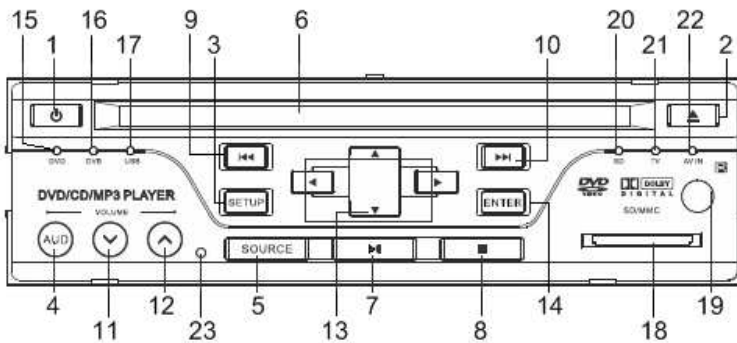

1. POWER
2. EJECT
3. SETUP
4. AUD
5. SOURCE
6. DISC SLOT
7. PLAY/PAUSE
8. STOP
9. PREVIOUS
10. NEXT
11. VOLUME -
12. VOLUME +
13. ◀▶▲▼ kurzorové tlačidlá
14. ENTER
15. Signalizácia aktivity DVD
16. Signalizácia aktivity DVB
17. Signalizácia aktivity USB
18. SD karta
19. IR
20. Signalizácia aktivity SD
21. Signalizácia aktivity TV
22. Signalizácia aktivity AV IN
23. RESET

2.2 Zadný panel

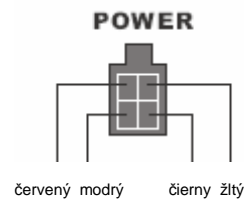
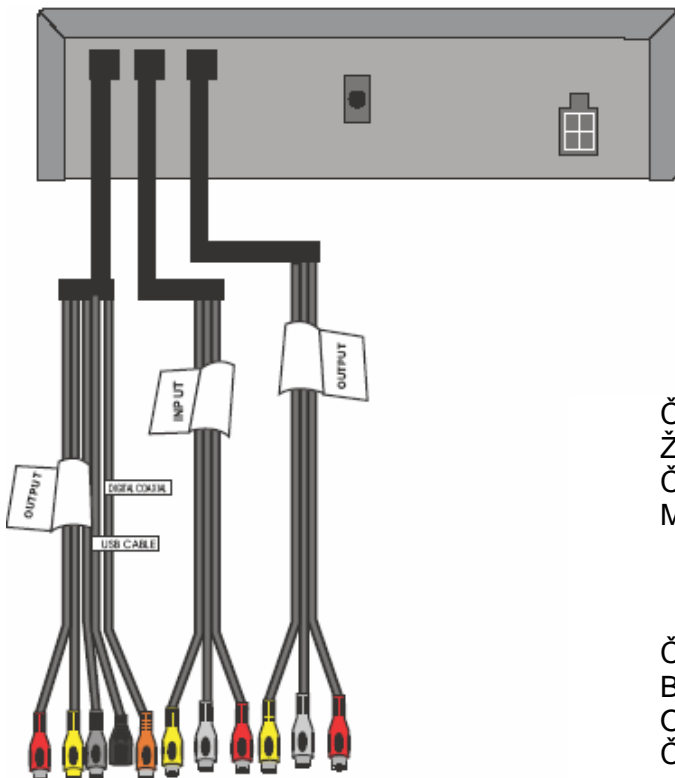

- Červený: +12V Príslušenstvo ACC
Žltý: +12V stále napätie
Čierny: Uzemnenie
Modrý: Ovládanie zosilňovača



- Červený: Pravý audio vstup/výstup
Biely: Ľavý audio vstup/výstup
Oranžový: Video vstup/výstup
Čierny: Diaľkový IR senzor s mini zástrčkou

2.3 Diaľkový ovládač

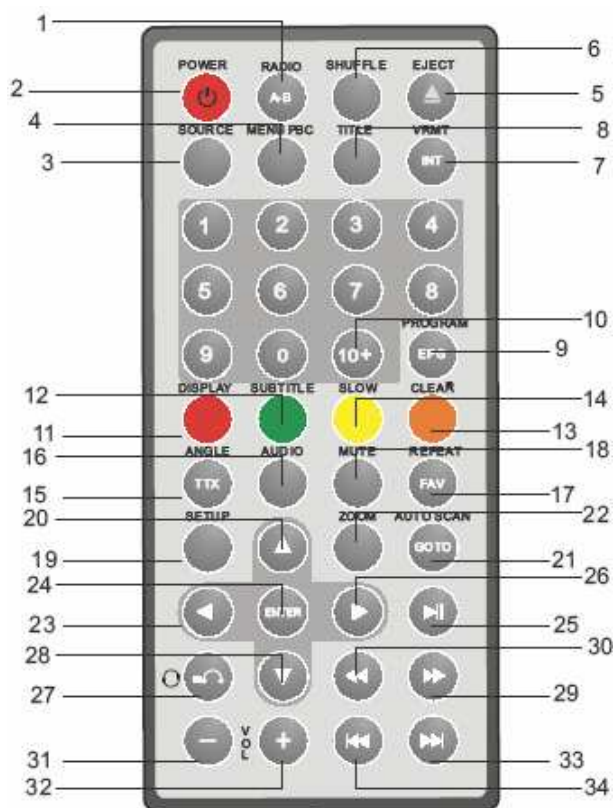

1. RADIO
2. POWER – hlavný vypínač
3. SOURCE – zdroj
4. MENU PBC
5. EJECT
6. SHUFFLE
7. VRMT / INT
8. TITLE
9. PROGRAM / EPG
10. NUMERICKÉ TLAČIDLÁ
11. DISPLAY
12. SUBTITLE
13. CLEAR
14. SLOW
15. ANGLE / TTX
16. AUDIO
17. REPEAT / FAV
18. MUTE
19. SETUP
20. 28, 23, 26 ◀▶▲▼
21. AUTO SCAN / GOTO
22. ZOOM
24. ENTER
25. PLAY / PAUSE
27. STOP
29. FORWARD
30. BACKWARD
31. VOLUME –
32. VOLUME +
33. NEXT
34. PREVIOUS

3. Príprava na používanie

3.1 Obsah balenia

Skontrolujte si nasledovné príslušenstvo:



DIALKOVÝ OVLÁDAČ



MONTÁŽNE PRÍSLUŠENSTVO



VODIČ PRIPOJENIA K ZDROJU



UŽÍVATEĽSKÝ MANUÁL



DIALKOVÝ IR SENZOR



1DIN PRÍSLUŠENSTVO

3.2 Zapojenia

Video signál je prenášaný prostredníctvom kompozitnej koncovky video výstupu, pričom audio signál je prenášaný buď RCA koncovkou alebo koaxiálnou koncovkou (digital).

DVD + TV

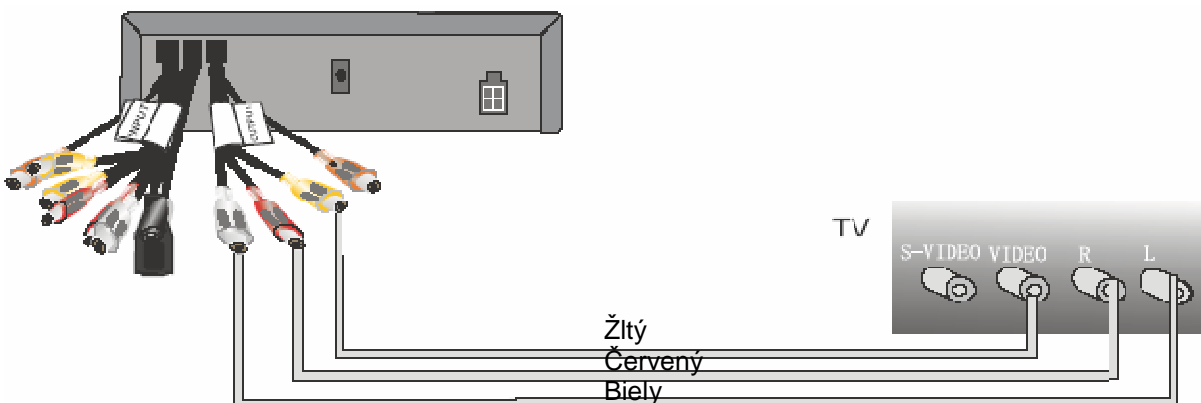

DVD + CHOKE

Schéma zapojenia pre použitie v automobile

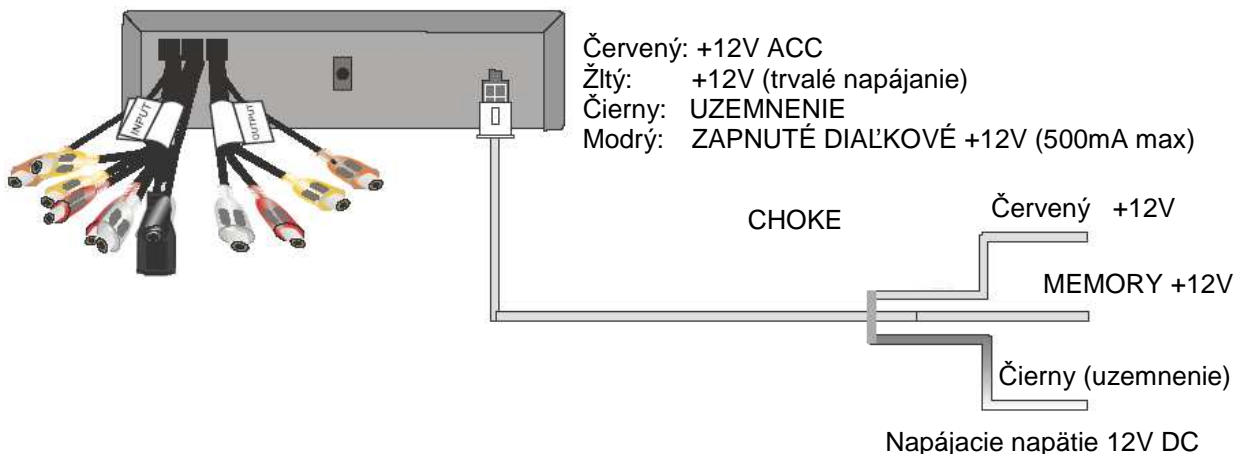

DVD na zosilňovač (AMP)

V prípade ak používate viac ako 2 obrazovky, zrejme budete potrebovať pridať zosilňovač na zosilnenie signálu výstupu. Zapojte video a audio výstupy k zosilňovaču pomocou RCA káblov.

DVD + AMP

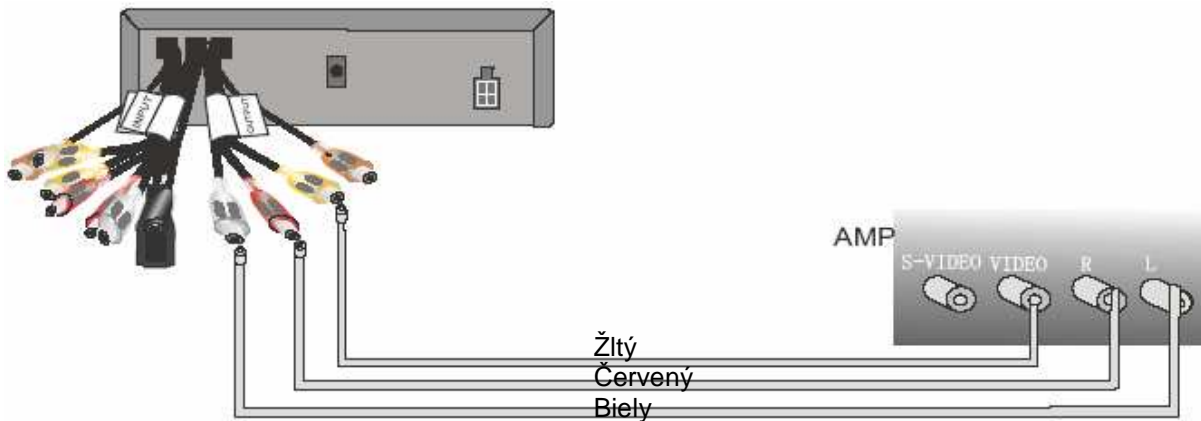

4. Základné operácie

4.1 Play

1. Stlačte tlačidlo [POWER] na prístroji.
2. Do DVD slotu vložte disk. Prehrávanie disku začne automaticky.

4.2 PAUSE

Počas prehrávania stlačte tlačidlo [▶||] na prerušenie aktívnej funkcie. Opätovným stlačením tlačidla obnovíte pozastavenú funkciu.

4.3 Mute (k dispozícii iba pre výstup analógového audio signálu)

Stlačte tlačidlo [MUTE] pre stíšenie zvuku prehrávača. Opätovným stlačením obnovíte pôvodnú úroveň hlasitosti prístroja.

4.4 Stop / Eject

1. Stlačte tlačidlo EJECT pre vysunutie disku z DVD prehrávača.
2. Stlačte tlačidlo EJECT opäť pre opätovné zasunutie disku do DVD prehrávača.
3. Stlačte tlačidlo POWER pre vypnutie DVD prehrávača.

4.5 Používanie REMOTE SENZOR

V závislosti od umiestnenia Vášho DVD prehrávača, môžete funkcie DVD ovládať pomocou ovládačov priamo na DVD, pomocou využitia externého senzoru umiestneného na prístrojovej doske alebo na monitore.

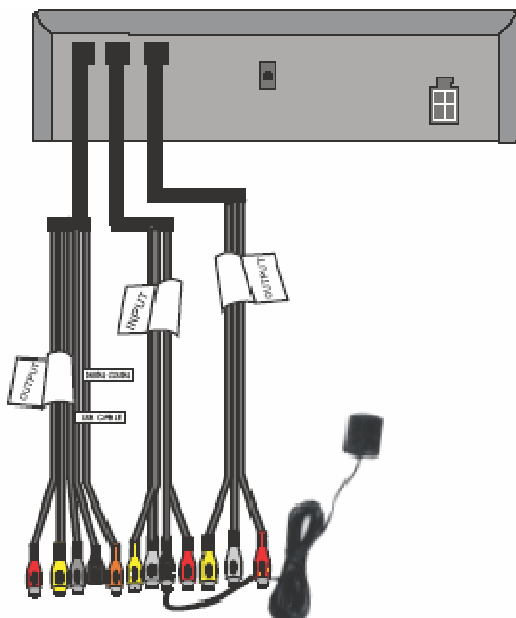

4.6 Naposledy uložené do pamäte

Po vypnutí motora, alebo po stlačení tlačidla zapnutia/vypnutia prístroja sa prístroj vypne. Pri opätovnom zapnutí prístroj obnoví prehrávanie od miesta, v ktorom bolo prehrávanie prerušené pri poslednom vypnutí.

(Základné operácie)

Ak zistíte počas prehrávania, že obraz sa nezobrazuje na celej obrazovke, je čiastočne skrytý, alebo čierno biely, budete zrejme musieť vykonať reštart celého systému. Vyberte si správnu normu pre TV systém (PAL alebo NTSC). Pozrite si prosím príklady uvedené v Kapitole 6.

Ak sa na TV obrazovke objaví symbol  prístroj vykonal neplatnú operáciu, ktorú prehrávač neakceptoval.

5. Časté operácie

5.1 Výber scény

Ak sa na vloženom DVD nachádza menu, potom pri prehrávaní môžete toto menu zobraziť stlačením tlačidla [MENU] alebo [TITLE] a potom si môžete vybrať scénu, ktorú si želáte sledovať. Postupujte nasledovným spôsobom.

1. Stlačte tlačidlo [MENU].
Na obrazovke sa zobrazia scény, ktoré sú na vloženom disku k dispozícii. Scény sa odlišujú v závislosti od vložených diskov.
2. Pre výber požadovanej scény stlačte niektoré z tlačidiel [▲] / [▼] / [◀] / [▶].
3. Pre výber svojej voľby stlačte tlačidlo [ENTER].
Na obrazovke sa môže zobraziť submenu v ktorom môžete stlačením tlačidiel [▲] / [▼] / [◀] / [▶] uskutočniť výber a stlačením tlačidla [ENTER] potvrdíte svoju voľbu a aktivujete zvolenú funkciu.

5.2 Rýchle prehrávanie dopredu

Počas prehrávania vloženého disku môžete stlačiť tlačidlo [▶▶] pre zrýchlené prehrávanie smerom dopredu. Prístroj má pre zrýchlené prehrávanie päť rýchlostí; 2x, 4x, 8x, 16x, 32x. Každým stlačením uvedeného tlačidla sa práve používaná rýchlosť prehrávania zdvojnásobí. Ak rýchlosť dosiahne maximum, potom sa po ďalšom stlačení tlačidla [▶▶] obnoví normálna rýchlosť prehrávania.

5.3 Rýchle prehrávanie dozadu

Počas prehrávania vloženého disku môžete stlačiť tlačidlo [◀◀] pre zrýchlené prehrávanie smerom dozadu. Prístroj má pre zrýchlené prehrávanie päť rýchlostí. Každým stlačením uvedeného tlačidla sa práve používaná rýchlosť prehrávania zdvojnásobí. Ak rýchlosť dosiahne maximum, potom sa po ďalšom stlačení tlačidla [◀◀] obnoví normálna rýchlosť prehrávania.

5.4 Pomalé prehrávanie

Počas prehrávania stlačte tlačidlo [SLOW] pre spomalené prehrávanie práve vloženého disku. Funkcia [SLOW] disponuje štyrmi rýchlosťami, ktoré sa dajú použiť pri prehrávaní dopredu aj dozadu. Stlačte tlačidlo [SLOW] raz a rýchlosť prehrávania sa zníži o jednu úroveň. Opätovným stláčaním sa dostanete na normálnu rýchlosť.

5.5 Skok na nasledujúcu kapitolu / stopu

Počas prehrávania stlačte tlačidlo [▶▶|].

5.6 Skok na predchádzajúcu kapitolu / stopu

Počas prehrávania stlačte tlačidlo [||◀◀].

5.7 Výber stopy

Existuje niekoľko možných postupov.

- A. Stlačte tlačidlo [NEXT] alebo [PREV] na skok na nasledujúcu alebo predchádzajúcu stopu (skladbu).
- B. Pre disky ktoré disponujú priamymi číslami jednotlivých stôp, použite pre výber a prehranie želanej stopy niektoré z numerických tlačidiel. Ak sa na obrazovke objaví symbol  môže tak byť z troch dôvodov.
 - (1) Stopa na disku nie je očíslovaná.
 - (2) Zadané číslo je mimo rozsahu počtu stôp uložených na disku.
 - (3) Je zapnuté PBC (Stlačte [PBC] na zmenu stavu funkcie PBC)

5.8 Zobrazit' zoznam stôp

Pre DVD disky – ak je zapnutá funkcia PBC (playback), stlačte tlačidlo [MENU] pre zobrazenie zoznamu stôp. Stlačte tlačidlo [▲] / [▼] pre výber požadovanej stopy a potom stlačením tlačidla [ENTER] spustíte prehrávanie zvolenej stopy.

Pre nie DVD disky – ak je zapnutá funkcia PBC (playback), potom počas prehrávania, stlačte tlačidlo [TITLE] pre zobrazenie zoznamu stôp. Numerickým tlačidlom si vyberte požadovanú stopu.

Stav PBC môžete zmeniť stlačením tlačidla [PBC].

Poznámka: táto funkcia je k dispozícii v závislosti od vloženého disku.

5.9 Opakované prehrávanie

Počas prehrávania disku stlačte tlačidlo [REPEAT] pre výber obsahu, ktorý si želáte zopakovať.

1. Pri DVD diskoch – stlačte tlačidlo [REPEAT] pre zopakovanie kapitoly. Stlačte tlačidlo [REPEAT] opäť pre zopakovanie titulu. Stlačte tlačidlo [REPEAT] ešte raz a funkcia opakovaného prehrávania bude ukončená.
2. Pre nie DVD disky – ak je vypnutá funkcia PBC (playback), stlačte tlačidlo [REPEAT] pre zopakovanie obsahu stopy. Stlačte tlačidlo [REPEAT] pre zopakovanie celého obsahu disku. Stlačte tlačidlo [REPEAT] ešte raz pre ukončenie funkcie opakovaného prehrávania.

5.10 Výber jazyka titulkov

Pre DVD disky, stlačte tlačidlo [SUBTITLE] pre výber jazykovej verzie zobrazovaných titulkov. Stlačte napr. jeden raz English, potom sa na obrazovke objavia titulky v tomto jazyku.

5.11 Programované prehrávanie (záleží od typu použitého disku)

Ak je PBC vypnuté a DVD je zastavené,

1. Stlačte tlačidlo [PROGRAM] a potom sa na obrazovke zobrazí nasledujúci údaj ak je funkcia programovaného prehrávania k dispozícii.



PROGRAM: P00:00

2. Pre výber želanej kapitoly alebo stopy použite numerické tlačidlá.
Príklad. Ak si ako užívateľ želáte pustiť stopu 5, potom stopu 3 a nakoniec 6, zadajte v uvedenom poradí čísla 5, 3 a 6.
3. Stlačte tlačidlo [PLAY]. Prehrávač prehrá zvolené stopy v poradí v akom boli určené.

5.12 Zobrazenie odohraného času a stav

Stlačte tlačidlo [DISPLAY]. Na TV obrazovke sa zobrazí informácia o aktuálnom odohranom čase, po ďalšom stlačení [DISPLAY] sa zobrazí informácia o zostávajúcim čase. Každým stlačením tlačidla [DISPLAY] sa tieto časy budú zobrazovať alternatívne.



5.13 Používanie MP3/MP4

Tento DVD prehrávač podporuje súbory formátov MP3/MP4. Pozri nasledujúce príklady: Vložte do prístroja MP3/MP4 disk. Na TV obrazovke sa zobrazí nasledujúce zobrazenie.

Stlačte tlačidlo [▼], žltý pásik sa posunie na položku adresára MP3/MP4 a potom stlačte tlačidlo [ENTER]. Na TV obrazovke sa zobrazí nižšie uvedené zobrazenie.

Posuňte žltý svietiaci pásik na MP3/MP4 a potom stlačte tlačidlo [ENTER]. Začne sa prehrávanie MP3/MP4 súborov. Pre zastavenie prehrávania a výber iného MP3/MP4 súboru, stlačte tlačidlo [STOP] a potom použite tlačidlá [▲] / [▼] / [◀] / [▶] pre výber požadovaného súboru.

UPOZORNENIE:

1. Pri prehrávaní môžete stlačiť tlačidlo [PREV] alebo [NEXT] pre prehrávanie predchádzajúceho alebo nasledujúceho súboru.
2. Pri prehrávaní môžete stlačiť tlačidlo [STOP] pre návrat do zobrazenia menu.



5.14 Používanie USB/SD pamäti

- Ak sa už v prístroji nachádza zasunuté pamäťové médium USB/SD, stlačte tlačidlo [SOURCE] na diaľkovom ovládači, alebo tlačidlo [SOURCE] na prednom paneli prístroja.
- Po zatlačení príslušného tlačidla sa prístroj automaticky prepne do režimu USB/SD (iba v režime DVD). Pri vkladaní USB kľúčov dbajte na to, aby ste ich zasúvali do príslušných slotov správne orientované.
UPOZORNENIE: Slot na čítanie USB/SD sa môže poškodiť, ak sa budete pokúšať zasúvať USB kľúč v opačnom smere, alebo násilím.
- Prístroj dokáže prehrávať tri rôzne typy súborov: fotografie, hudbu a video.
- Stlačte tlačidlo [▲] / [▼] / [◀] / [▶] pre zvýraznenie požadovaného súboru. Potom stlačte tlačidlo [PLAY] / [ENTER] pre začiatok prehrávania vybraných súborov.

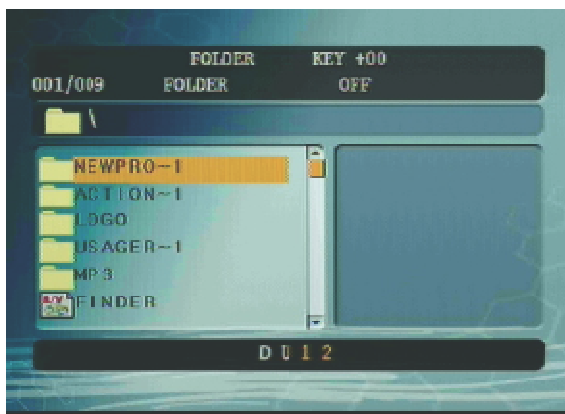

6. Systémové nastavenia

Stlačte tlačidlo [SETUP]. Na obrazovke sa zobrazí nastavenie pre systémové menu. Pre pohyb v menu používajte kurzorové tlačidlá [◀] / [▶]. Na potvrdenie svojho výberu stlačte tlačidlo [ENTER]. V submenu používajte na pohyb tlačidlá [▲] / [▼]. Zvýraznite svoj výber a voľbu potvrdte tlačidlom [ENTER].

Pre ukončenie práce v submenu je potrebné stlačiť tlačidlo [◀] a pokračujte ďalej vo výbere iných nastavení, alebo stlačte tlačidlo [SETUP] pre ukončenie práce v SETUP menu.

Nižšie sú zobrazené príklady nastavení a postup pre zmenu bežných nastavení prístroja.



Príklad 1: Nastavenie pomeru TV obrazovky

Stlačte tlačidlo [SETUP] pre otvorenie menu. Pre uskutočnenie výberu stlačte tlačidlo [ENTER]. Pre pohyb v menu na možnosť TV Display použite tlačidlá [▲] / [▼]. Pre výber stlačte tlačidlo [ENTER].

Stlačte tlačidlo [▶] pre vstup do submenu na pravej strane.

Pre zmenu nastavení obrazovky použite tlačidlo [▼]. Po zvýraznení požadovanej možnosti stlačte tlačidlo [ENTER].

Pre ukončenie práce v menu stlačte tlačidlo [SETUP].

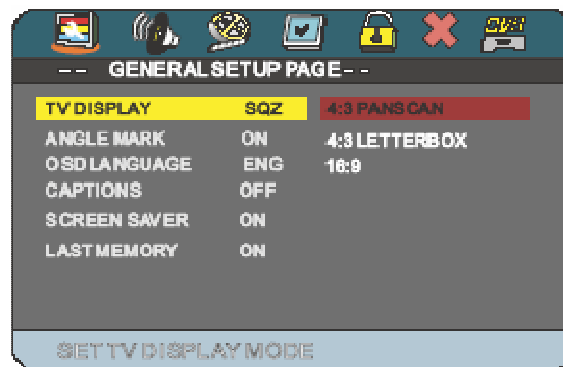

Poznámka: Režim zobrazenia na obrazovke má tri možnosti (16:9WIDE, 4:3PS, 4:3L). Umožňuje aby si užívateľ vybral na prehrávanie disky, ktoré vyhovujú možnostiam jeho obrazovky. Tabuľka uvedená nižšie uvádza možnosti formátov.

Video of disc	Normal	4:3PS	4:3LB	16:9
4:3				
16:9				

Príklad 2: Nastavenie Last Memory Function – Naposledy uložené do pamäte

DVD prehrávač dokáže identifikovať posledný formát disku, ktorý bol používaný, aby si túto informáciu o obraze uložil do pamäte skôr, ako došlo k jeho vypnutiu. Táto jedinečná funkcia ukladá do pamäte bod v ktorom došlo k zastaveniu disku. Disk môže byť vybraný z prístroja. Po jeho opätovnom vložení sa prehrávanie začne od posledného použitého miesta, za predpokladu, že medzitým nebol do prístroja vložený iný disk, používajúci iný formát zobrazovania.

DVD prehrávač si ukladá do pamäte tri rôzne formáty diskov (DVD, CD, a VCD). Prehrávanie každého typu disku môže byť ukončené, disk môže byť vybratý z prístroja a jeho opätovné používanie neovplyvní funkciu pamäte pre ostatné dva formáty.

Ak je DVD prehrávač zapojený do zástrčky zapaľovača vozidla, potom bude funkcia naposledy uloženého do pamäte fungovať iba vtedy, ak je DVD vypnuté tlačidlom vypnutia na diaľkovom ovládači alebo na DVD.

Pre používanie funkcie naposledy uloženého do pamäte stlačte tlačidlo [SETUP] pre otvorenie menu. Na obrazovke sa zobrazí menu pre úpravu nastavení systému „General Setup Page“. Stlačte tlačidlo [ENTER]/ [▶] pre vstup do submenu. Potom stlačte tlačidlo [▼]. Pre pohyb žltej lišty na položku „Last Memory“. Stlačte tlačidlo [▼] pre vstup do menu druhej úrovne a nastavte uvedenú funkciu na ON alebo OFF (Zap. / Vyp.).

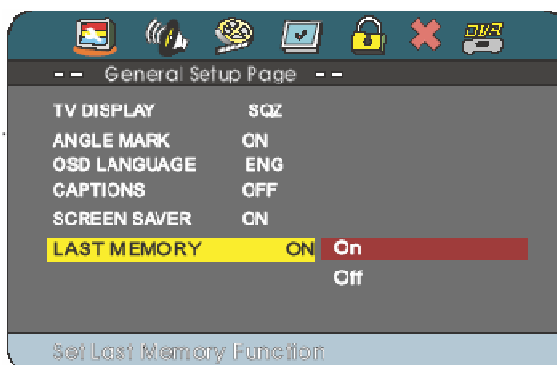

Príklad 3: Nastavenie jasú a kontrastu

Stlačte tlačidlo [SETUP] pre otvorenie menu. Na obrazovke sa zobrazí menu pre úpravu nastavení systému. Pomocou kurzorových tlačidiel sa presuňte do menu pre nastavenie videa a stlačte tlačidlo [ENTER]. Potom stlačte tlačidlo [▼] pre pohyb žltej lišty na položku „Quality item“. Stlačte tlačidlo [ENTER] pre potvrdenie voľby a na obrazovke sa zobrazí nasledujúce menu:



Posúvajte žltú lištu na položku, ktorej vlastnosti si želáte upraviť. Stlačte tlačidlo [ENTER] pre výber menu druhej úrovne. Pre zvýraznenie Vašej voľby použite tlačidlo [▼]. Stlačte tlačidlo [ENTER] pre potvrdenie voľby.

Pre ukončenie práce v systémových nastaveniach stlačte tlačidlo [SETUP]. Ak ste vykonali zmenu nastavenia niektorej z položiek uvádzaného menu, tieto zmeny sa prejavia na obrazovke.

Príklad 4: Parental Control – rodičovský zámok

Posuňte modrú lištu na „PASSWORD“ a stlačte [ENTER]. Použite [▶] pre pohyb žltej lišty do rozšíreného menu, kde sa objaví submenu vyžadujúce heslo: zadajte základné heslo nastavené výrobcom (123456) a stlačte tlačidlo [ENTER].

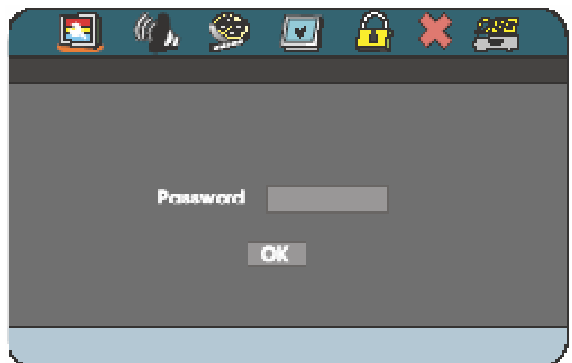

Príklad 5: PREFERENCE Page - Nastavenie jazyka stránky

V jazykových nastaveniach DISC MENU si pomocou kurzorových tlačidiel vyberte niektorý z jazykov ktorý bude použitý pre všetky položky menu.



Príklad 6: DVB-T

Stlačte tlačidlo [SETUP] pre otvorenie menu. Presuňte sa na DVB. Stlačte tlačidlo [ENTER] pre prácu v menu. Použite kurzorové tlačidlá [▲] / [▼] pre pohyb do TV Display. Stlačte tlačidlo [ENTER] pre uskutočnenie výberu.



Príklad 7: Nastavenie TV

Stlačte tlačidlo [SOURCE] na vstup do menu pre úpravu režimu TV. Pre úpravu nastavení TV stlačte tlačidlo [SETUP]. No obrazovke sa zobrazí nasledujúce zobrazenie.

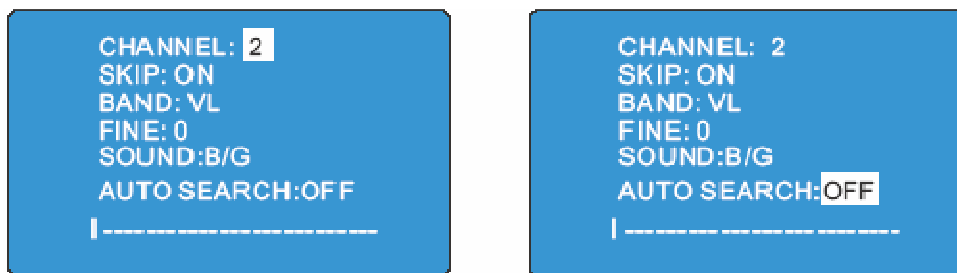

Stlačte [▲] / [▼] pre výber možnosti pre nastavenie AUTO SEARCH: OFF.

Potom stlačte smerové tlačidlo [◀] / [▶] a vyberte si možnosť ON. Prístroj začne automatické vyhľadávanie. Po ukončení vyhľadávania uloží do pamäte vyhladané TV programy a začne prehrávať prvý vyhladaný program. TV program môžete vybrať aj pomocou tlačidiel [▶▶], [◀◀], alebo numerickými tlačidlami.

Ak potrebujete 18 kanál stlačte najskôr [10+], zobrazí sa [- -], potom stlačte [1] a [8]. Môžete použiť aj smerové tlačidlá [LEFT] a [RIGHT].

7. Funkcie tlačidiel diaľkového ovládača

Táto kapitola ponúka podrobné vysvetlenie funkcií a spôsob ich používania všetkých tlačidiel na diaľkovom ovládači. Väčšina postupov sa môže vzťahovať na informácie uvádzané v kapitole 4 a 5.

7.1 A-B/RADIO

V režime DVD, A-B opakovanie umožňuje kontinuálne opakovanie.

V režime DVB, umožňuje prepínanie TV na Rádio a naopak.

7.2 POWER

Stlačením tlačidla POWER prístroj zapnete alebo vypnete – ON / OFF.

7.3 SOURCE

Používa sa na výber medzi zdrojmi vstupov AV a DVD / DVB / USB / SD / TV. V uvedených režimoch používajte tlačidlá [▲] / [▼] / [◀] / [▶]. V prípade režimu práce v menu slúžia tlačidlá [▲] / [▼] / [◀] / [▶] ako kurzorové tlačidlá pre pohyb na výber položky smerom vľavo/vpravo/hore/dole.

7.4 PBC MENU

Počas prehrávania DVD stlačte toto tlačidlo na zobrazenie možností pre menu ktoré sa nachádza na tomto disku. Toto závisí od typu použitého disku. Stlačte toto tlačidlo pre zmenu stavu PBC. Pri DVD/SVCD diskoch, ak je funkcia PBC vypnutá, musíte najskôr použiť tlačidlo [STOP] a potom [PBC] na prepnutie do požadovaného stavu.

7.5 EJECT

Pre vysunutie disku z prehrávača stlačte raz tlačidlo. Opätovné stlačenie aktivuje spätné vtiahnutie disku do prístroja.

7.6 SHUFFLE

Umožňuje prehrávanie jednotlivých stôp (skladieb) v náhodnom poradí.

7.7 INT/VRMT

V režime DVD zobrazí vizuálny ovládací panel. V režime DVB po stlačení tlačidla INT môžete prechádzať kanály DVB.

7.8 TITLE

Stlačte tlačidlo [TITLE] pre zobrazenie menu titulu uvedeného na DVD. V zobrazení tohto menu použite tlačidlá [▲] / [▼] / [◀] / [▶] pre pohyb kurzora na požadovanú položku. Potom stlačte tlačidlo [ENTER] pre výber časti ktorú si želáte prehrať. V submenu môžete taktiež použiť tlačidlá [▲] / [▼] / [◀] / [▶] pre pohyb kurzora na požadovanú položku a potom stlačte tlačidlo [ENTER] pre spustenie prehrávania.

7.9 PROGRAM / EPG

Správanie sa tejto funkcie závisí od typu použitého disku. Pre zmenu poradí prehrávaných častí stlačte najskôr tlačidlo PROGRAM.

V režime DVB, sa po stlačení tlačidla EPG zobrazí EPG informácia o práve naladenom televíznom kanáli.

7.10 10+

Ak je prístroj v režime DVB alebo TV stlačte niektoré z numerických tlačidiel na priamy výber kanála. Tlačidlá [0], [1] [9] sa používajú na zadávanie čísiel napr. na zadávanie čísla stopy, kapitoly na DVD, údaje o čase apod.

Ak je číslo stopy väčšie ako 9, stlačte tlačidlo [10+] a potom stlačte príslušné čísla. Toto sa používa na zadávanie desiatok. Každým stlačením sa desiatka zvýši o 1 to znamená 10, 20, 30 atď.

7.11 DISPLAY

V režime DVB stlačenie tlačidla DISPLAY zobrazí na obrazovke informáciu o práve naladenom kanáli. Stlačením tohto tlačidla získate informáciu o čase napr. odohraný čas, alebo ostávajúci čas a pod.

7.13 CLEAR

Ak zadávate číslo pre programované prehrávanie a želáte si zadané číslo vymazať, stlačte tlačidlo [CLEAR].



7.14 SLOW

Ak si želáte spomaliť prehrávanie sledovaného titulu stlačte tlačidlo [SLOW]. Prehrávanie môžete spomaliť smerom dopredu aj smerom dozadu. Opätovným stlačením zvýšite stupeň spomalenia. Po najvyššom stupni cyklicky nasleduje režim prehrávania normálnou rýchlosťou.

7.15 ANGLE / TTX

Počas prehrávania DVD s funkciou multi angle – funkcia viacnásobných záberov, stlačte tlačidlo [ANGLE] na prehrávanie videa z iných uhlov záberu. Každým stlačením uvedeného tlačidla prehrávač posunie scénu do iného uhla záberu. Pokiaľ používate prístroj v režime DVB, potom stlačením tlačidla TTX aktivujete zobrazenie teletextu.

7.16 AUDIO

Používa sa zmenu pre AUDIO sountrackov na DVD s funkciou multi audio.

7.17 REPEAT / FAV

V režime DVD stlačením tohto tlačidla aktivujete opakovanie kapitoly, titulu a disku.

V režime DVB stlačením tohto tlačidla aktivujete zobrazenie zoznam obľúbených nastavení užívateľa.

7.18 MUTE

Stlačením tohto tlačidla stíšite hlasitosť analógového výstupu zvuku.

7.19 SETUP

Stlačte tlačidlo [SETUP]. Na obrazovke sa zobrazí menu pre úpravu nastavení. Užívateľ si môže vybrať niektoré z parametrov a tieto zmeniť podľa vlastnej potreby. Podrobný postup zmeny nastavení je uvedený v kapitole 6.

V režime DVB po stlačení tlačidla [SETUP] sa začne vyhľadávanie TV kanálov.

7.20. 28. 23. 26 ▲ / ▼ /◀ /▶

Ak sa na obrazovke objaví zobrazenie menu alebo systémové menu vloženého DVD, potom sa môžete pomocou týchto tlačidiel pohybovať a uskutočniť výber požadovanej položky.

7.21 AUTO SCAN / GOTO

V režime DVB stlačte tlačidlo [GO TO] pre priame určenie času spustenia.

V režime DVD stlačte tlačidlo [AUTO SCAN]. Prístroj aktivuje funkciu automatického vyhľadávania.

7.22 ZOOM

Počas prehrávania DVD disku použite tlačidlo [ZOOM] na priblíženie alebo oddialenie obrazu. Táto funkcia má 6 úrovní: 3x priblíženie a 3x oddialenie. ZOOM funkcia po každom stlačení uvedeného tlačidla sa obraz priblíži x2, x3,x4 a potom oddiali 1/2, 1/3,1/4. Potom sa po siedmom stlačení tlačidla vráti do režimu normálneho zobrazenia.

7.24 ENTER

Stlačením tlačidla [ENTER] vykonáte zvolenú akciu alebo otvoríte požadovanú položku.

7.25 PLAY / PAUSE ▶||

Ak je DVD prehrávač v stave stop, pause, slow play, fast forward, fast reverse potom stlačením tlačidla ▶|| obnovíte režim normálneho prehrávania. Stlačte tlačidlo ▶|| opäť, prehrávanie DVD sa preruší, stlačením ▶|| bude pokračovať v normálnom prehrávaní.

7.27 STOP ■ 

Počas prehrávania DVD zatlačte tlačidlo raz. Prístroj preruší prehrávanie. Stlačením uvedeného tlačidla dva krát za sebou úplne ukončíte prehrávanie. Funkcia pracuje v závislosti od použitého disku.

7.29 FORWRAD ▶▶

Stlačením tohto tlačidla aktivujete rýchle prehrávanie smerom dopredu. Stlačte uvedené tlačidlo raz a rýchlosť prehrávania sa zvýši. Rýchlosť sa cyklicky zvyšuje po každom stlačení tlačidla až sa nakoniec vráti do režimu prehrávania normálnou rýchlosťou.

7.30 BACKWARD ◀◀

Stlačením tohto tlačidla aktivujete rýchle prehrávanie smerom dozadu. Stlačte uvedené tlačidlo raz a rýchlosť prehrávania sa zvýši. Rýchlosť sa cyklicky zvyšuje po každom stlačení tlačidla až sa nakoniec vráti do režimu prehrávania normálnou rýchlosťou.

7.31 VOLUME –

Stlačením tlačidla [VOLUME -] znížite úroveň hlasitosti prístroja.

7.32 VOLUME +

Stlačením tlačidla [VOLUME +] zvýšite úroveň hlasitosti prístroja.

7.33 NEXT

Počas prehrávania DVD disku stlačením tlačidla [NEXT] prístroj začne prehrávať nasledujúcu kapitolu. Počas prehrávania SVCD a iných diskov stlačte uvedené tlačidlo na prehrávanie nasledujúcej stopy (skladby). V DVB režime sa používa na výber nasledujúceho TV kanála.

7.34 PREVIOUS

Počas prehrávania DVD disku stlačením tlačidla [PREVIOUS] prístroj začne prehrávať predchádzajúcu kapitolu. Počas prehrávania SVCD a iných diskov stlačte uvedené tlačidlo na prehrávanie predchádzajúcej stopy (skladby). V DVB režime sa používa na výber predchádzajúceho TV kanála.

8. Technické výrazy

TITLE: Pre DVD je titul definovaný ak dlhý kompletný segment obrázkov alebo hudby alebo filmu. Každý titul má číslo a dá sa ľahko vyhľadať.

TRACK: Obrázok alebo hudba na VCD alebo CD. Každá stopa má číslo podľa ktorého sa dá vyhľadať.

CHAPTER: Medzi súbormi na DVD diskoch je to menšia jednotka ako titul. Je definovaná ako dlhý, kompletný segment obrázkov hudby a filmu. Titul tvorí niekoľko kapitol a každá kapitola má svoje číslo podľa ktorého sa dá vyhľadať.

CAPTION: Text ktorý sa nachádza v dolnej časti obrazovky, vo všeobecnosti predstavuje preklad dialógov, ktorý ja taktiež zaznamenaný na disku.

ANGLE: Funkcia ktorou disponujú iba niektoré disky. Pre túto funkciu sú jednotlivé scény zaznamenané z viacerých uhlov záberu. Užívateľ si môže sám zvoliť z akého uhla záberu (pohľadu) bude uvedenú scénu sledovať.

9. Odstraňovanie problémov

Nie je zvuk

- Skontrolujte, či je prístroj správne zapojený s ostatnými systémami v čítane zosilňovača alebo TV.
- Skontrolujte, či používate TV alebo zosilňovač správnym spôsobom.
- Skontrolujte správnosť nastavení systému.

Disk sa nedá prehrávať

- Skontrolujte, či ste do prístroja vložili disk.
- Skontrolujte, či sa v prehrávači nachádza iba jeden disk.
- Skontrolujte, či je disk o ktorého prehrávanie sa pokúšate určený pre Váš región.

Diaľkový ovládač nefunguje

- Vyberte batérie z ovládača a nahradte ich novými batériami.
- Pri používaní nasmerujte diaľkový ovládač na senzor príjmu signálu diaľkového ovládača.
- Skontrolujte stav nabitia batérii, či je dostatočný.
- Ak je zapojený diaľkový IR senzor, zamierte diaľkovým ovládaním na druhý senzor a nie na ten ktorý je na prístroji.

Deformovaný obraz

Ak je prehrávač riadený mikropočítačom, potom skontrolujte povrch disku, či nie je náhodou poškrábaný alebo znečistený. Ak sa vyskytne akýkoľvek problém, vypnite napájanie prístroja, skontrolujte povrch disku, vyčkajte 10 minút a skúste opäť spustiť prehrávanie.

Nefungujú tlačidlá

Toto môže byť spôsobené nestabilitou elektrického napätia alebo inými anomáliami. Vypnite napájanie prístroja reštartujte ho o 10 minút.

10. Vlastnosti DVD

Tento prístroj podporuje multimédiá, zábery vo vysokom rozlíšení so špičkovou kvalitou zvuku doplnenou technológiou pre šírenie surround zvuku.

1. Formáty podporované prístrojom: DVD, VCD, Super-VCD, DVCD, CD, MP3 atď.
2. Viac jazykové verzie menu zobrazovaného na obrazovke.
3. Vysoká kvalita záberov s viac ako 500 riadkami v horizontálnom rozlíšení.
4. Funkcia naposledy uloženého do pamäte

Iné vlastnosti

1. Viac jazyková podpora. DVD podporuje do 32 jazykových verzií pre titulky.
2. Viacnásobné uhly záberu. Užívateľ si môže vybrať sledovanie scény z rozličných uhlov záberu (pohľadu).
Napríklad blízky záber, celkový pohľad na scénu a pod.
3. Viacnásobné možnosti zobrazovania na obrazovke. Tento prístroj umožňuje prispôsobenie obrazu, čím umožňuje sledovanie vysielania TV s rozličným pomerom strán.

11. Špecifikácie

Prehrávané disky:	DVD/SVCD/VCD/ 1.0, 2.0 (micro laser video/audio disc), CD-DA (bežné hudobné CD), MP3 audio disky.
Video formát:	MPEG1, MPEG2
Audio formát:	DOLBY digital
Výstup signálu:	Video signál: NTSC alebo PAL Video: 1.0Vp-p Audio: Max 2v±0.2vrms
Používané funkcie:	Pozrite si kapitolu 7
Rozhranie výstupu:	RCA výstup, výstup s vysokým rozlíšením, Koaxiálny digitálny výstup
Napájacie napätie:	12V jednosmerný prúd (DC)
Príkon:	15W
Frekvenčný rozsah:	DVD: 20Hz – 20kHz
Hmotnosť:	1,5kg
Rozmery prístroja:	178 x 50 x 176mm
Príslušenstvo:	Diaľkový ovládač, Užívateľská príručka



Poznámka:

Výrobca si vyhradzuje právo na zmenu dizajnu a špecifikácii prístroja bez predchádzajúceho upozornenia.

12. Ako manipulovať s diskami

Ako držať disk

Pri uchopení sa nedotýkajte tej strany disku, ktorá je bez potlače.

Ak sa na disku nachádzajú nečistoty

Zotrite povrch disku jemnou vlhkou handričkou.

Ak je disk vybraný z chladného prostredia do teplého, môže sa na povrchu disku objaviť kondenzácia vlhkosti. Zotrite vyzrážanú vlhkosť pomocou jemnej mäkkej handričky.

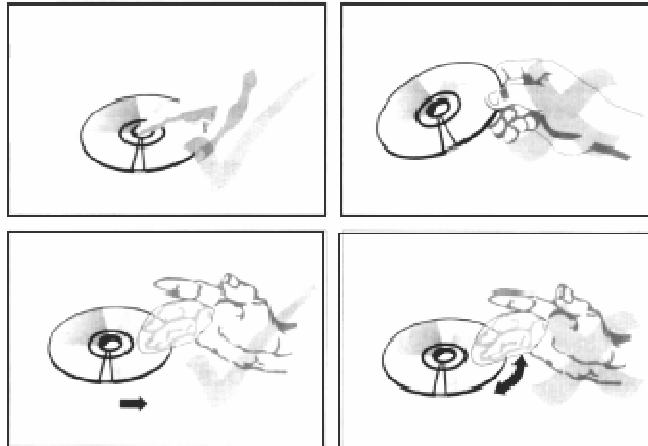

Upozornenie:

Nepíšte na stranu disku bez potlače.

Na čistenie DVD diskov v žiadnom prípade nepoužívajte chemické roztoky.

Na povrch disku nelepte žiadne nálepky ani lepiace papieriky s poznámkami.

Nepoužívajte materiály určené na odstraňovanie škrabancov, ktoré nie sú určené pre tento prístroj.

Disky nenechávajte ani neskladujte vystavené priamemu slnečnému žiareniu, vo vlhkom alebo znečistenom prostredí, alebo v tesnej blízkosti zdrojov tepla.



Before operating this unit please read carefully the operating instruction of this product and other components of the car entertainment system..The instructions include how to safely and effectively operate this product.Our company shall not bear the responsibility for any damage caused by any operation not in compliance with this instruction manual.

Important Safety Instructions



 The lightning flash with arrowhead symbol within an equilateral triangle is intended to alert the user to the presence of uninsulated dangerous voltage within the product's enclosure that may be of sufficient magnitude to constitute a risk of electric shock to persons.

 The exclamation point within an equilateral triangle is intended to alert the user to the presence of important operating and maintenance (servicing) instructions in the literature accompanying the appliance.

CAUTION:

1. Do not raise the volume level too much, as this will block outside sounds, making driving dangerous.
2. Do not leave the remote controller in a place (such as dashboards) exposed to direct sunlight for a long time. Otherwise, it may be damaged.

NOTE

- Please dispose empty batteries according the regulations in your country.
- All On Screen Displays (OSD) and Pictures will be based on the English version.
- Design and Specifications may vary in the manual from the actual product in use.

WARNING:

1. **The driver must not view the operational monitor or operate this unit when driving.**

Viewing the operational monitor or operating this unit when driving may distract the driver's attention from the traffic status front of his car, which may cause accident. Before viewing the operational monitor or operating this unit please stop the car in a safe place and pull off the brake.

2. **Uses the correct power source**

Uses the battery system with the cathode earths the 12V direct current to operate this product, cannot use other battery systems to operate this product, in particular 24V direct current battery system.

3. **Do not expose the unit under the sun or other heat source.**

4. **Store the battery and the insulating flake in a place where children cannot reach.**

If a child accidentally swallows the battery or the insulating flake, consult a doctor immediately.

5. **Do not play this unit in an atmosphere with water, moist or dirt.**

6. **Protect the audio system and do not insert any other substance except the discs into the tray.**

7. **Do not disassemble or modify this product.**

Do not repair this product by yourself instead please contact the dealer from whom you purchased this product for the repairing.

Table of content

1. Install	3
2. Product description	5
2.1 Front panel	5
2.2 Rear panel	5
2.3 Remote control	6
3. Operation preparation	7
3.1 Package content	7
3.2 Connections	7
4. Basic operations	8
4.1 Play	8
4.2 PAUSE	8
4.3 Mute	8
4.4 Stop / Eject	8
4.5 The use of REMOTE SENSOR	9
4.6 Last Memory Function	9
5. Frequent operations	9
5.1 Scene Selection	9
5.2 Fast forward playback	10
5.3 Fast backward playback	10
5.4 Slow playback	10
5.5 Skip to next chapter/track	10
5.6 Skip to previous chapter/track	10
5.7 Select track	10
5.8 Display track List	10
5.9 Repeat play	10
5.10 Select Subtitle language	10
5.11 Program play	11
5.12 Display playing time and state	11
5.13 MP3\MP4 operations	11
5.14 USB/SD Memory stick reader operation	12
6. System setting	12
Example 1:Set TV screen ratio mode	13
Example 2:Set Last Memory Function	13
Example 3:Set Brightness and Contrast	14
Example 4:Parental	14
Example 5:Preference page	14
Example 6:DVB-T page	14
Example 7:Set the TV function	15
7. Functions of buttons in remote control	15
8. Technical terms	18
9. Troubleshooting	18
10. DVD feature	19
11. Specification	19
12. How to deal with discs	20

1. INSTALLATION

PRECAUTIONS

Choose the installation location carefully so that the unit will not interfere with driving operations. Avoid installing the unit in areas subject to dust, dirt, excessive vibration, or high temperatures, such as in direct sunlight or near heater ducts. Use only the supplied mounting hardware for a safe and secure installation.

FIXING

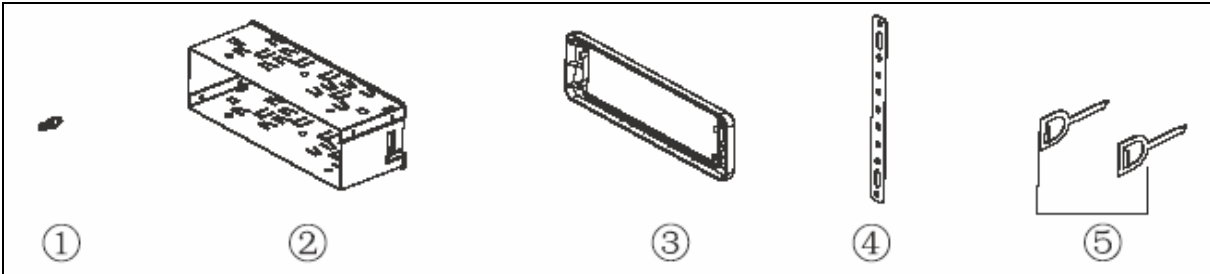

INSTALLATION

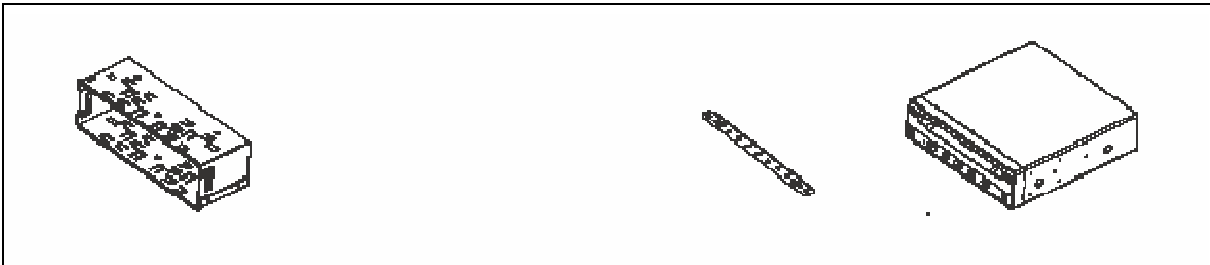

1. Install anti-theft box

2. Install support bar to the fire wall

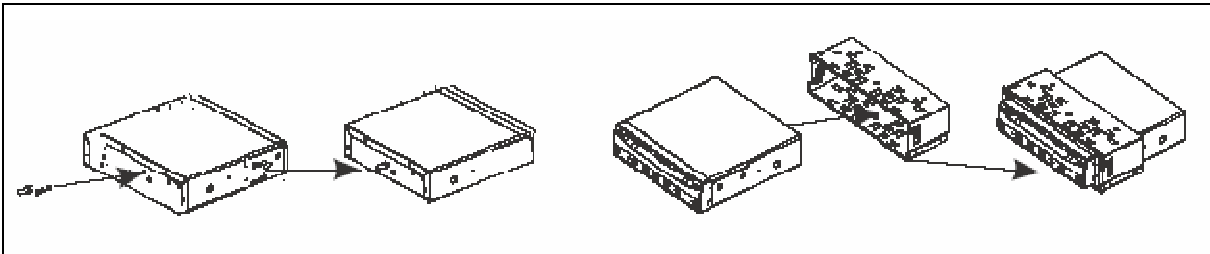

4. Install the screw to the back of the unit

5. Insert unit inside the anti-theft box

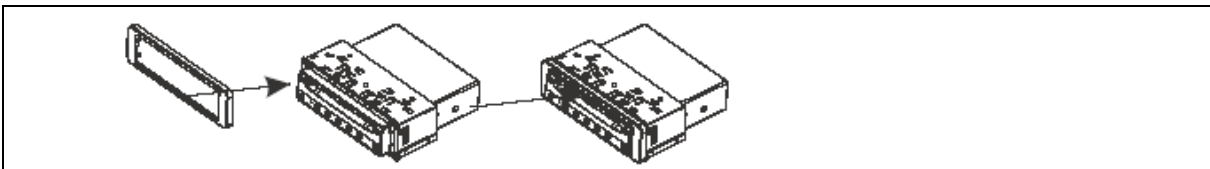

6. Install protection frame onto unit.

DETACHING

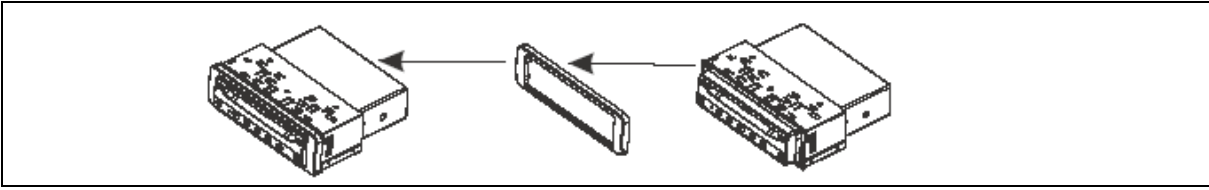

1. Take off protection frame from the unit.

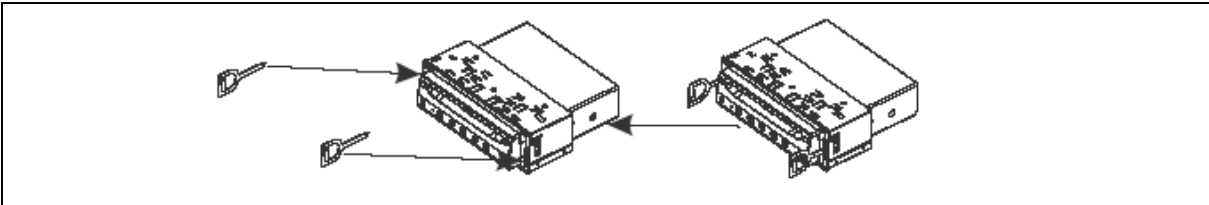

2. Insert both release keys between the unit and the bracket until they click, pull down the bracket and then pull up the unit to separate.

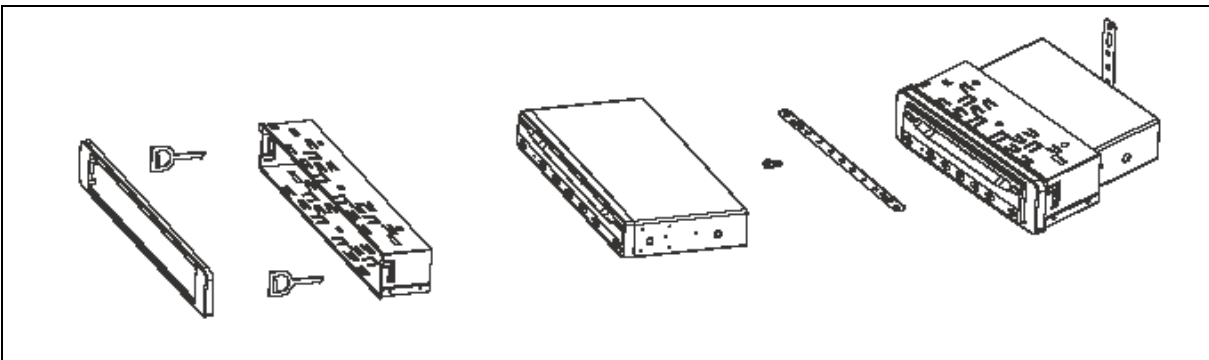
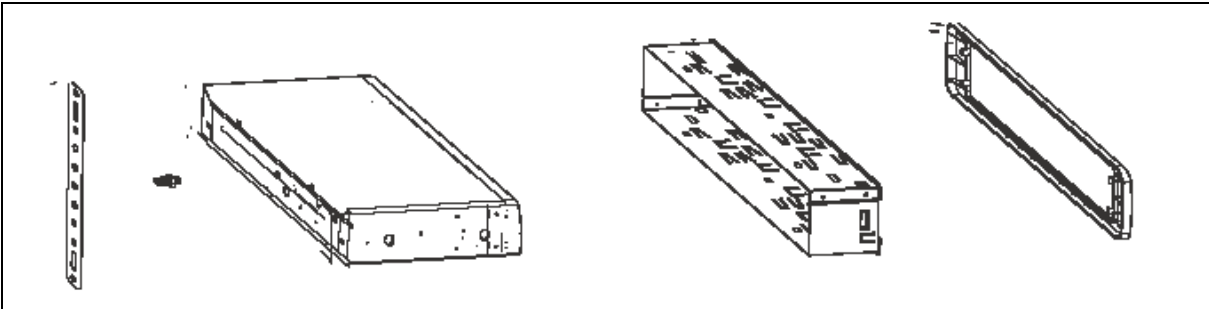

2. Product description

2.1 Front panel

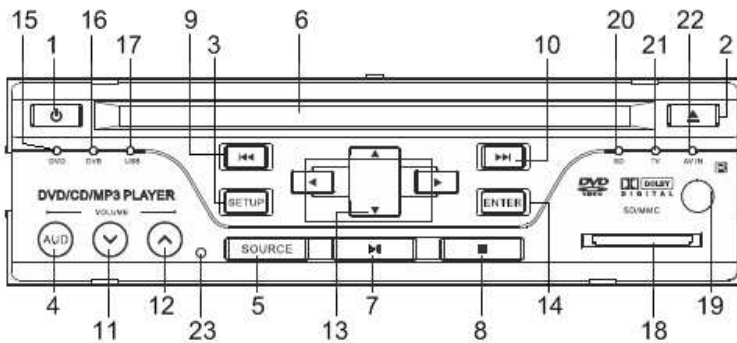

1. POWER
2. EJECT
3. SETUP
4. AUD
5. SOURCE
6. DISC SLOT
7. PLAY/PAUSE
8. STOP
9. PREVIOUS
10. NEXT
11. VOLUME -
12. VOLUME +
13. ◀▶▲▼ cursor buttons
14. ENTER
15. DVD activity indication
16. DVB activity indication
17. USB activity indication
18. SD card slot
19. IR sensor
20. SD activity indication
21. TV activity indication
22. AV IN activity indication
23. RESET

2.2 Rear panel

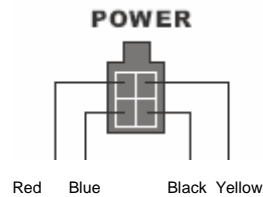
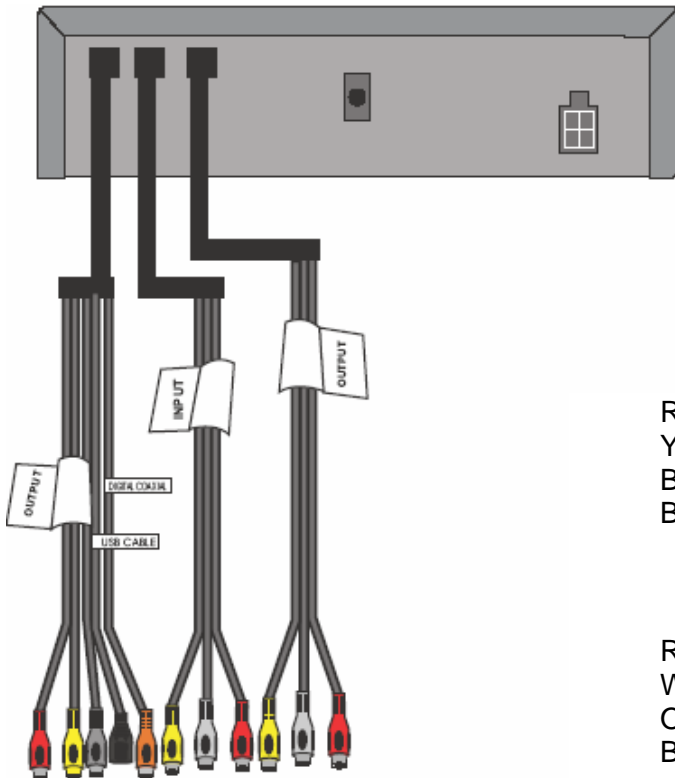

- Red: +12V Accessory
- Yellow: +12V permanent
- Black: Ground
- Blue: AMP control



- Red: Right Audio In/Output
- White: Left Audio In/Output
- Orange: Video In/Output
- Black: Remote sensor Input mini plug

2.3 Remote control

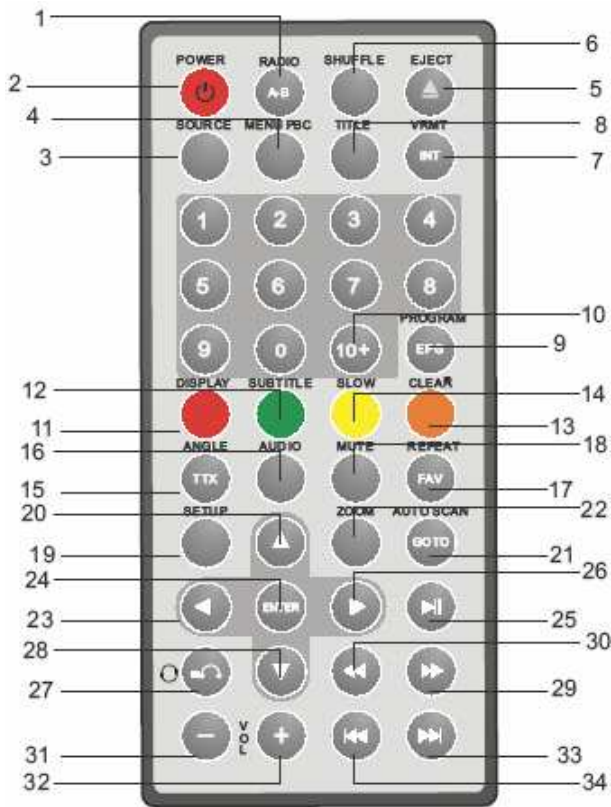

1. RADIO
2. POWER
3. SOURCE
4. MENU PBC
5. EJECT
6. SHUFFLE
7. VRMT / INT
8. TITLE
9. PROGRAM / EPG
10. NUMERICK BUTTONS
11. DISPLAY
12. SUBTITLE
13. CLEAR
14. SLOW
15. ANGLE / TTX
16. AUDIO
17. REPEAT / FAV
18. MUTE
19. SETUP
20. 28, 23, 26 ◀▶▲▼
21. AUTO SCAN / GOTO
22. ZOOM
24. ENTER
25. PLAY / PAUSE
27. STOP
29. FORWARD
30. BACKWARD
31. VOLUME -
32. VOLUME +
33. NEXT
34. PREVIOUS

3. Operation preparation

3.1 Package content

Check for following accessories to be included in the box:



Remote control



Mounting screws



Power cable



User manual



Remote IR sensor



1DIN equipment

3.2 Connections

Video signal is transmitted through composite video output terminal, while audio signal is by either RCA terminal or coaxial terminal (digital).

DVD + TV

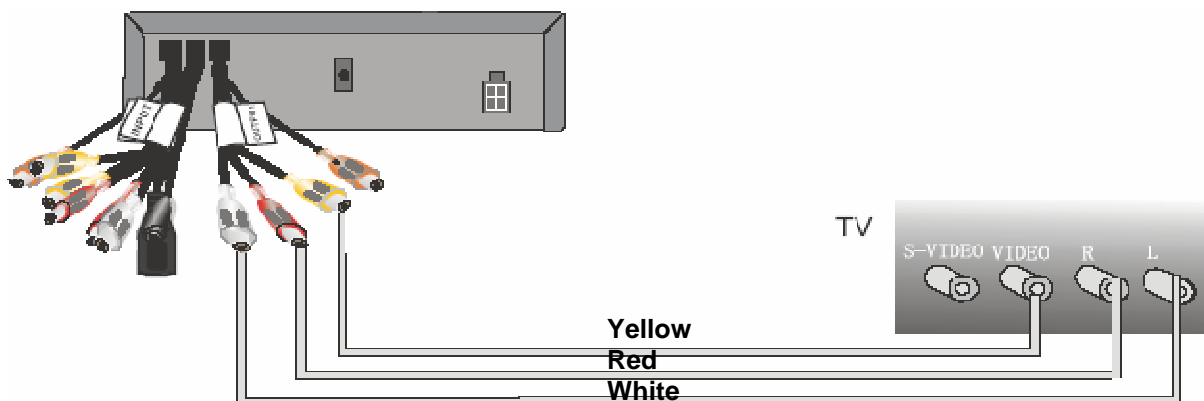

DVD + CHOKE

Wiring diagram for automotive application

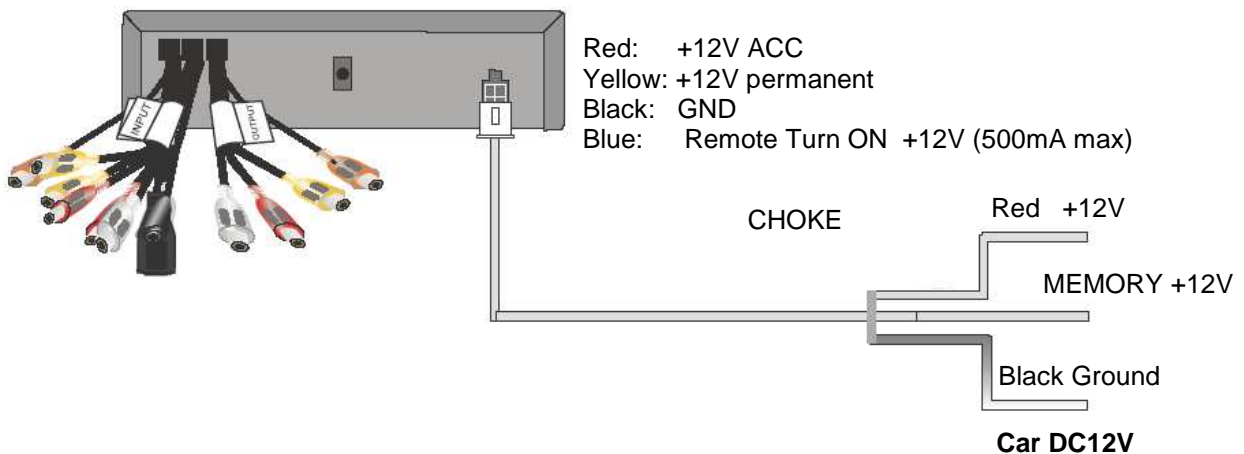

DVD to AMP

If you are powering more than two screens, you may need to add an amplifier to boost the output signal. Connect the video and audio outputs to the amplifier using RCA cables.

DVD + AMP

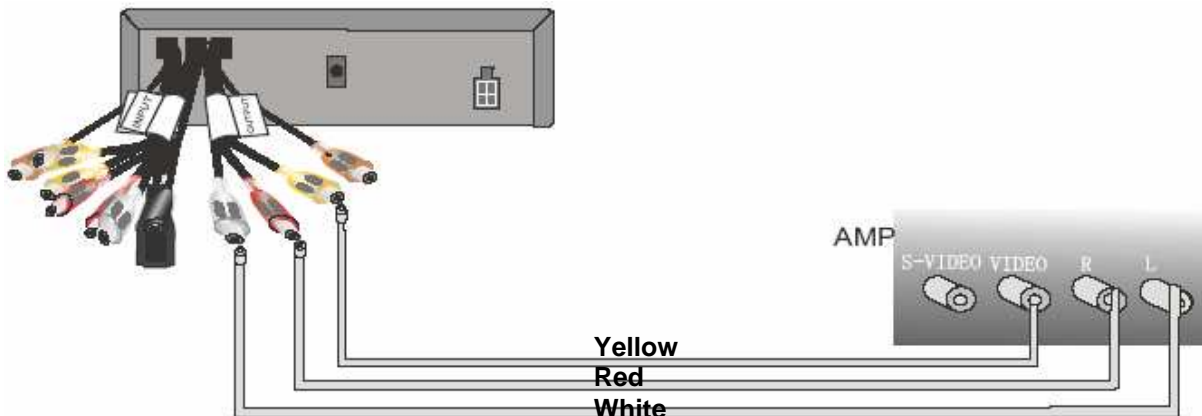

4. Basic operation

4.1 Play

1. Push [POWER] on the player.
2. Insert media discs in the DVD slot. Disc will start to play automatically.

4.2 PAUSE

While playing, push [▶||] to pause the feature. Press again to resume playback.

4.3 Mute (available to analog audio output signal only)

Push [MUTE] to silence the sound of the player, press it again to return to normal state.

4.4 Stop playback / Eject

1. Push eject to eject disc from DVD player.
2. Push eject again to reload disc into DVD player.
3. Press POWER button to turn off the DVD player.

4.5 The Use of Remote Sensor

Depending on the placement of your DVD player, you can control the DVD function either by pointing directly at the DVD player, external remote sensor mounted on the dash of your vehicle or at the Monitor.

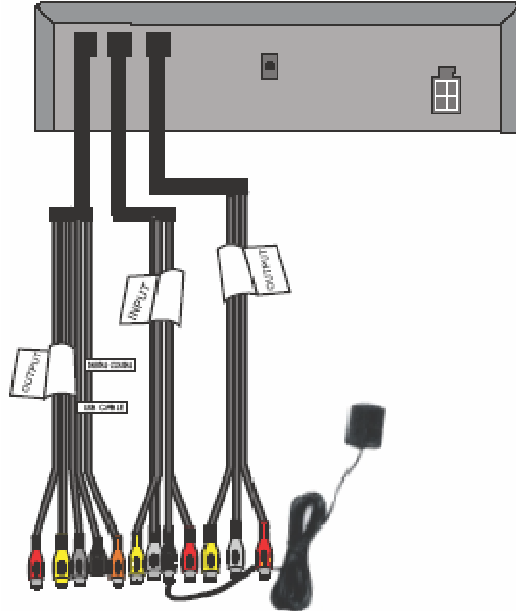

4.6 Last Memory Function

After the engine is turned off or the power button is pressed, the unit is powered off. When the player is turned back on again, it will resume play from the moment play was interrupted.

(Basic operation)

1. While playing, if you find that the picture is not shown at full screen, partially hidden, or black and white images occur, you will need to restart the system. Please select correct TV system (PAL or NTSC). Please refer to examples in Chapter 6.
2. When the symbol  shows to the TV screen, it signified an invalid operation and is not accepted by the player.

5. Frequent operation

5.1 Scene Selection

If DVD has a menu option, when PBC state is on, you can display the menu by pushing [menu] or [TITLE], then you can select the scene you would like to play by doing the following.

1. Push [MENU]

The screen will display the different scenes available. Scenes vary with discs.

2. Push [▲] / [▼] / [◀] / [▶]

To select the desired scene.

3. Push [ENTER] to confirm selection.

The screen may display a submenu in which you can push [▲] / [▼] / [◀] / [▶] to select and push [ENTER] to confirm.

5.2 Fast forward playback

While playing, you can push [▶▶] button to fast forward. There are five speeds available; 2x, 4x, 8x, 16x and 32x). With each press of the button, the fast forward speed will double. When the speed reaches the maximum, press [▶▶] and it will return to normal state.

5.3 Fast backward playback

While playing you can push [◀◀] button to play fast backward. Five speeds are available to play backwards, press the [◀◀] once and the speed will double, when the speed reaches maximum speed, press [◀◀] again to return to normal state.

5.4 Slow playback

While playing, push [SLOW] to play disc in slow motion. The [SLOW] function has four different speeds and can be both played forward or backwards. Push [SLOW] once, the speed decreases by one shift, until finally it returns to normal state.

5.5 Skip to next chapter/track

While playing push [▶▶] button.

5.6 Skip to previous chapter/track

While playing push [◀◀] button.

5.7 Select track

There is more than one operational procedure available.

- A. Push [NEXT] or [PREV] to skip to the next or previous track and to start playback
- B. For those discs with has direct track numbers, use the number keys to select desired track to play. If the screen displays the , there are three possible reasons:
 - (1) The track on the disc is not numbered.
 - (2) The number entered is beyond the scope.
 - (3) PBC is on (Push [PBC] to shift PBC state).

5.8 Display the track list

For DVD discs - When PBC is on, push [MENU] to display the track list. Push [▲] / [▼] to select a track then push [ENTER] to play.

For non-DVD discs - When PBC is on, while playing, push [title] to display the track list. Enter the number to select .

You can push [PBC] to change PBC state.

Note: This function is available depending on the type of discs.

5.9 Repeat play

While playing, you can push [REPEAT] to select different repeat contents.

1. For DVD discs - Push [REPEAT] to repeat chapter. Push [REPEAT] again to repeat title. Push [REPEAT] once more to exit.
2. For non-DVD discs - When PBC is off, push [REPEAT] to repeat track contents. Push [REPEAT] again to repeat all discs. Push [REPEAT] once more to exit.

5.10 Select subtitle language(Subject to Type of disc)

For DVD discs, push [SUBTITLE] to select the language of caption, e.g. Press English once, then the screen will display available language alternative.

5.11 Program playback (subject to the type of used disc)

When PBC is off and DVD is stopped,

1. Push [PROGRAM], and then the screen will display the following figure when programming operation is available



2. Use the number keys to enter the desired chapter or track.
Example: if user wants to play track 5, then track 3, and finally track 6, enter 5,3 ,6 in order. (Push [CLEAR] to erase the entered number).
3. Push [PLAY]
The player will play orderly as the user defined.

5.12 Display playing time and state

Push [DISPLAY] button, TV screen will display current play time state, i.e. playing time, remaining time, press [DISPLAY] each time, the screen will show a time alternatively(the time displayed in the front panel accordingly changes),the content to be displayed each time will subject to the type of the disc.



5.13 MP3/MP4 operation

This DVD player supports MP3/MP4 disc, see the following examples: Load MP3/MP4 disc, TV screen will display following pictures.

Push [▼] button, the yellow band move to the "MP3/MP4",Then push [ENTER], TV screen will display:

Move the yellow lighting band to the MP3/MP4 directory item and push [ENTER], the MP3/MP4 will play. To stop the play and select other MP3/MP4 , push [STOP] , then push [▲]/[▼]/[◀]/[▶] to select the MP3/MP4.

ATTENTION:

- 1.While playing, you can push [PREV] or [NEXT] to play the previous track or the next one.
- 2.While playing you can push [STOP] to back to the menu picture.



5.14 USB/SD Memory stick reader operation

- Press the [SOURCE] button on remote control or the [SOURCE] button on front panel if a USB/SD memory stick is already inserted.
- Insert a memory stick into the USB socket, the unit will automatically switch to USB/SD mode(Only in the DVD state). Use caution when inserting the memory stick, please ensure they are inserted in the correct orientation.
CAUTION: USB/SD Reader slot can be damaged if USB memory stick is inserted in the wrong direction or forced in.
- Three different types of media can be played: Photo, Music, and Video.
- Press the buttons to highlight the desired file, press the [PLAY] or [ENTER] button to start playing your selection.

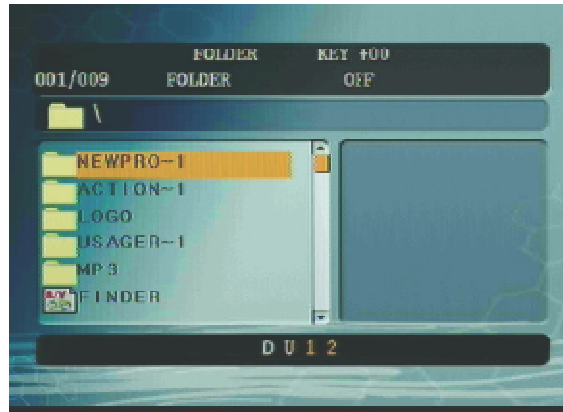

6. System setting

Press [SETUP]. The screen will display the system setting menu. To navigate the menu, use [◀] / [▶] buttons. To confirm your selection, press [ENTER]. In the sub-menus, use the [▲] / [▼] buttons to make your selection, press [ENTER] to enter the item to be changed. To navigate up and down use the [▲] / [▼] buttons. Highlight your selection and press [ENTER] for confirmation.

Press [◀] to escape the sub-menu and make another selection, or press [SETUP] to exit the SETUP menu.

Provided below are examples of settings and the instructions on changing common settings:

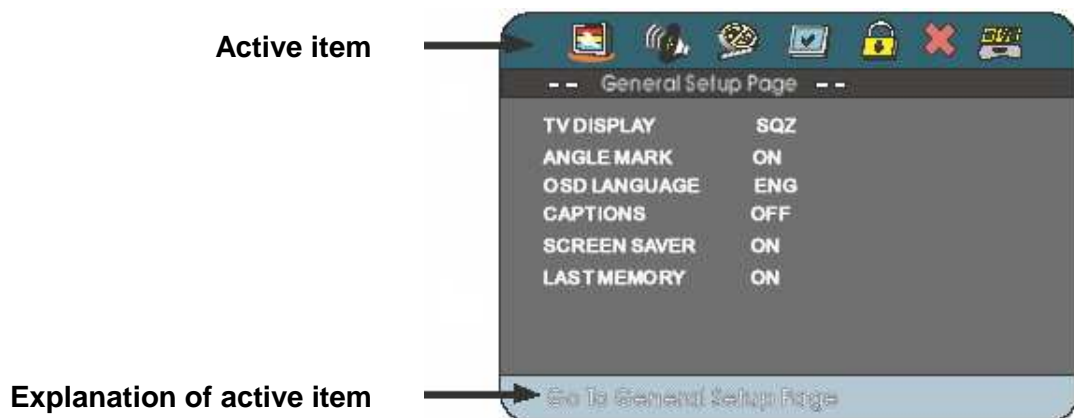

Example 1:Set TV screen ratio mode

Press [SETUP] to enter the menu. Press [ENTER] to make your selection. Use [▲] / [▼] to navigate to TV Display. Press [ENTER] to select. Press [▶] to enter sub-menu on the right. To change the screen settings, use [▼]. To navigate to your selection, highlight your selection and press [ENTER]. Press [SETUP] to exit system setting.

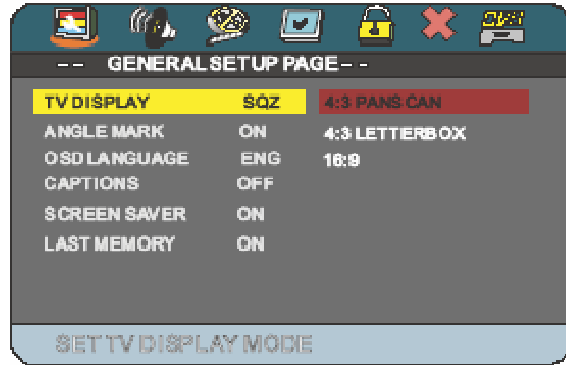

Note: three screen ratio modes are available (16:9 WIDE,4:3PS,4:3L) It enables user to select the disc to match your screen. Below is chart showing the various formats.

Video of disc	Normal	4:3PS	4:3LB	16:9
4:3				
16:9				

Example 2:Set Last Memory Function

The DVD player can identify the last format of the disc being used to store the last frame shown in its memory prior to unit being powered off. This unique function, memorizes the point at which the disc was stopped. The disc can then be removed from the tray and play will resume from the point at which is stopped, providing that no other disc of the same format has been placed into the tray in the interim.

The DVD player memorizes the three different disc formats(DVD, CD, and VCD). Each type of disc can be stopped, removed from the tray and play can be resumed without affecting the memory function of the other two formats.

If the DVD player is connected to the vehicle's lighter socket, the last memory function will only operate when the DVD is powered off by means of the power button on the remote control or on the DVD.

To operate the last memory function, press [SETUP] to access the menu. The screen will display the system setting menu General setup page . Press [ENTER]/[▶] to enter the sub-menu Press [▼] to move the yellow band to Last Memory item. Press [▼] to enter the inferior sub-menu and set it as ON or OFF.

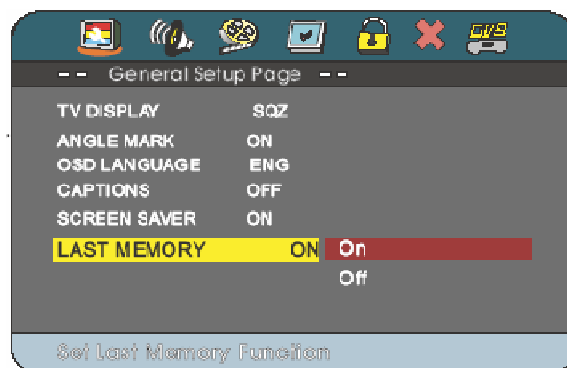

Example 3: Setup Brightness and Contrast

Press [SETUP] to access the menu. The screen will display the system setting menu. Navigate to the video setup page and press [ENTER]. Use the [▼] button to move the yellow band to Quality item. Press [ENTER] to confirm the screen will display as below: Navigate the yellow band to the item you want to change. Press [ENTER] to select the sub-menu. Use the [▼] button to highlight your change. Press [ENTER] to select. Press [SETUP] to exit system setting. As of the items in this menu are altered, they will change the colour setting on the screen.



Example 4: Parental Control

Move the Blue bar to PASSWORD and press [ENTER], Use [▶] to move the yellow bar to extended menu, a submenu appears requesting password; factory default password (123456) and press [ENTER].

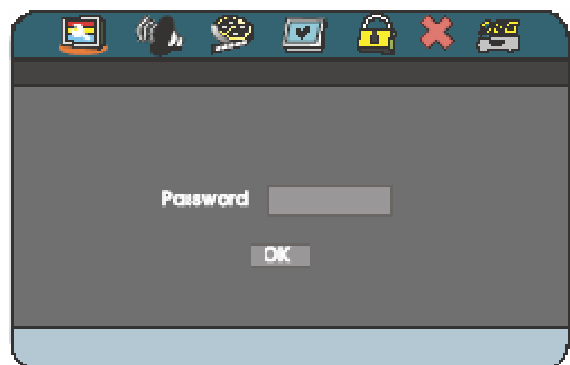

Example 5: PREFERENCE Page

DISC MENU language setup select the preferred DISC MENU language by using the cursor buttons



Example 6: DVB-T Setup page

Press [SETUP] to enter the menu. Press [ENTER] to make your selection. Use [▲] / [▼] to navigate to TV Display. Press [ENTER] to select.



Example 7: TV Setup page

Press [SOURCE] to enter the TV mode. Press [SETUP] to set the TV function. The screen will display as below.

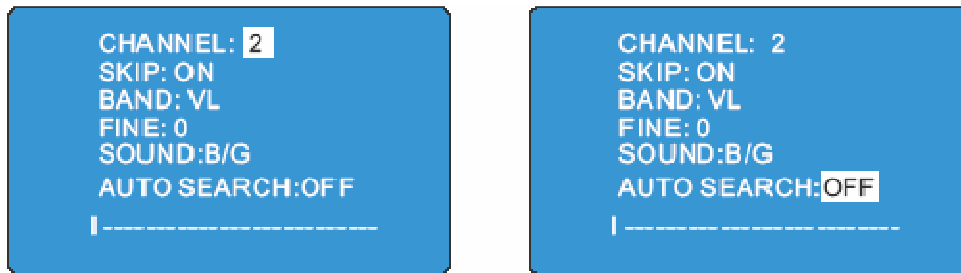

Press [▲] / [▼] to choose the AUTO SEARCH: OFF.

Then press [◀] / [▶] of direction key, and choose ON by direction key, the unit will search automatically, after search it will save the TV program automatically and play the first searched program. You can choose TV program by [▶▶], [◀◀] of direction key or number key. For example, if you want to choose 18th CH, please push [10+], it will display [- -], then push [1] and [8].

You can tune finely by [LEFT] and [RIGHT] of the direction key.

7. Functions of buttons of remote control

This chapter will explain in detail the functions and operation procedures of all buttons in the remote control, for user's instant reference. Most operation procedures can be referred to relevant content of chapters 4 and 5.

7.1 A-B/RADIO

When DVD status, A-B repeat allows a passage to be repeated continuously.
When DVB status, Switch from TV to Radio or on the contrary

7.2 POWER

Press POWER to turn the unit ON or OFF.

7.3 SOURCE

Use [▲] / [▼] / [◀] / [▶] for selecting between the AV inputs and DVD/DVB/USB/SD/TV/AV IN mode. In case of menu mode, [▲] / [▼] / [◀] / [▶] buttons serve as cursor buttons to select item left/right, ahead/back.

7.4 MENU PBC

While playing DVD, push this button to display the option menu included on this disc. This will depend on type of disc being used. Push this button to shift PBC state. For DVD/SVCD disc, when PBC is off, you should first push [stop] button, then [PBC] to switch to desired state.

7.5 EJECT

Press the button once, the disc will be ejected from the slot, press it again and the disc will be taken back into the slot.

7.6 SHUFFLE

Allows the track played in random order.

7.7 INT / VRMT

When DVD status Visual control panel, When DVB status, press INT key to browse DVB channel.

7.8 TITLE

Push [TITLE] to display the title menu included in DVD disc. In the picture menu you can press [▲] / [▼] / [◀] / [▶] to move the cursors to define desired item, then push [ENTER] to select the part to be played. In the sub-menu you can also use [▲] / [▼] / [◀] / [▶] to move the cursor to define desired item, then [ENTER] to play.

7.9 PROGRAM / EPG

Function depends on the type of disc, push program to enable users to change the playback order.

When DVB status, press EPG shows EPG information of the current channel.

7.10 10+

When DVB or TV status, you can press number buttons to select channel directly. [0], [1] [9] number buttons are used to enter number, e.g. No. of track, DVD chapter No., time data, etc.

When the number of a track is greater than 9, push [10+] then push the relevant number. This is used to enter the decade of the number. Each time its pressed, the decade will increase by 1.

7.11 DISPLAY

When DVB status, press DISPLAY key to display the information of the current channel.

Press the button to display data of time, e.g. the current playing time, remaining time, etc.

7.12 SUBTITLE

Press this button to select caption language, e.g. English, etc. Press it once to change a caption language. (This operation works only for the disc with multi subtitle encoded).

7.13 CLEAR

When entering the programmed No., press [CLEAR] to cancel the entered number.



7.14 SLOW

Press this button for slow playback. It can be played slow forward or backward. Press it once to shift speed and finally return to normal playing state.

7.15 ANGLE / TTX

While playing the DVD disc with multi-angle function, push [angle] to play the video in different angles. Each time you push the button, the player will shift the scene to another angle. When DVB status, press TTX key to show teletext.

7.16 AUDIO

Changing of the AUDIO sound track on multi audio sound track DVD disc.

7.17 REPEAT / FAV

When DVD status, press this button to repeat chapter, title & disc.

When DVB status, display the user-settings favorite list

7.18 MUTE

Push this button to silence the sound output through analog channel.

7.19 SETUP

Push [SETUP], then screen will display system setting picture. The user can then select some relative constant parameters. It can be set as needed. Detailed operation procedures can be found in Chapter 6.

When DVB status, press setup key to search TV channel.

7.20. 28. 23. 26 ▲ / ▼ /◀ /▶

When the screen displays the menu or system menu of a DVD disc, you can push these buttons to move the cursor then select the desired item.

7.21 AUTO SCAN / GOTO

When DVB status,press GO TO key to locate start time directly, When DVD status, Press the AUTO SCAN, the unit will Auto searching

7.22 ZOOM

While playing a disc, use [ZOOM] to zoom in or out of the image.This function has six levels:3X increasing, and 3X decreasing. The zoom function operates with each press of the button X2,X3,X4 then 1/2,1/3,1/4, then returning to normal size on the seventh pressing of the button.

7.24 ENTER

Push the button to execute the entered or the selected item.

7.25 PLAY / PAUSE ▶||

When the DVD player is stop, pause, slow play, fast forward, fast reverse state, you can press ▶|| to resume normal playback. Press ▶|| again, the DVD player will be paused, press ▶|| again, it will play at normal speed

7.27 STOP ■ 

While playing DVD, push the button once to pause playing. Push twice to completely stop playing. Function works depending on type of disc used.

7.29 FORWARD ▶▶

Push this button to play fast forward. Press it once, the disc will forward at a new speed and finally return to normal playing state.

7.30 BACKWARD ◀◀

Push this button to play fast backward. Press it once, the disc will play backward at a new speed and finally return to normal playing state.

7.31 VOLUME –

Press VOLUME- button to decrease VOLUME

7.32 VOLUME +

Press VOLUME+ button to increase VOLUME

7.33 NEXT

While playing a DVD disc, push the button to skip to the next chapter, while playing SVCD and other discs, push this button to skip to the next track.When DVB status,select next channel

7.34 PREVIOUS

While playing DVD disc,push the button to skip to previous chapter while playing SVCD and other discs, push this button to skip to previous track.
When DVB status, select previous channel

8. Technical terms

TITLE:For DVD disc it is defined as a long complete segment of image or music or a movie. Each title has a number and makes it easy to search.

TRACK:The image or music of a VCD or CD.Each track has a number for search.

CHAPTER:It is smaller than title among the units of a DVD, it is defined as a long complete segment of image or music or a movie. A title is made up of several chapters, and each chapter has a number you can search for.

CAPTION:The literature at the bottom of the screen, generally it is translation or dialogue, also recorded in the disc.

ANGLE:For some DVD discs, they record pictures filmed from different angles, the user can watch a same picture from different angles at your option.

9. Troubleshooting

No sound

- Check if the unit is connected securely with other systems including amplifier or TV.
- Make sure you operate the TV or amplifier correctly.
- Make sure the system setting is correct.

Disc can not be played

- Make sure there is a media disc in the player.
- Check whether there is only one disc in the player.

Remote control does not work

- Remove batteries from the remote control. Replace the batteries with new ones.
- Point the remote control at the remote control sensor of the unit.
- Check whether the batteries energy is sufficient.
- Make sure the disc you are trying to play is for the correct region.
- If the remote IR sensor is connected, aim the remote at the other Sensor and not at the unit.

Twisting image

Check whether the disc is scratched or dirt is present if player is controlled by micro computers. If any trouble occurs, turn off the power, check disc, wait 10 minutes, then start play again.

Button does not work

This may be caused by unstable electrical current or other abnormalities. Turn off power and restart in 10 minutes.

10. DVD Features

This unit provides multi-media, high resolutions images with High quality surround sound effects.

1. Supported formats include DVD, VCD, Super-VCD, DVCD, CD, MP3, etc.
2. Multi-language option on screen menu.
3. High quality images with over 500 line horizontal resolution.
4. Last Memory function.

Other Features

1. Multi-language support. DVD supports up to 32 language captions.
2. Multi-angle. Users can select different viewing options of their choice e.g. close angle, full view, etc.
3. Multi-image ratio. This enables to product to match different TV screens.

11. Specifications

Playable discs:	DVD/SVCD/VCD/ 1.0, 2.0 (micro laser video/audio disc), CD-DA (common music laser CD), MP3 audio disc.
Video format:	MPEG1, MPEG2
Audio format:	DOLBY digital
Signalu output:	NTSC or PAL Video: 1.0Vp-p Audio: Max 2v±0.2vrms
Functional operation:	Please refer to chapter 7.
Output interface:	RCA output, high-resolution Output, coaxial digital output.
Power voltage:	DC12V
Power consumption:	15W
Frequency response:	DVD: 20Hz-20KHz
Weight:	1.5kg
Product dimension:	178x50x176(mm)
Accessories:	Remote control, User's manual.



Note:

Any change to the design and specifications will not be advised.

12.How to handle discs

How to hold disc

Do not touch the unlabeled side of the disc.

When there are stains on face of disc

Wipe gently with a wet cloth and then with dry one.

When a disc is brought in from a cold environment to a hot one, condensation can form on the face of the disc. Wipe down with a soft, smooth, dry cloth before using.

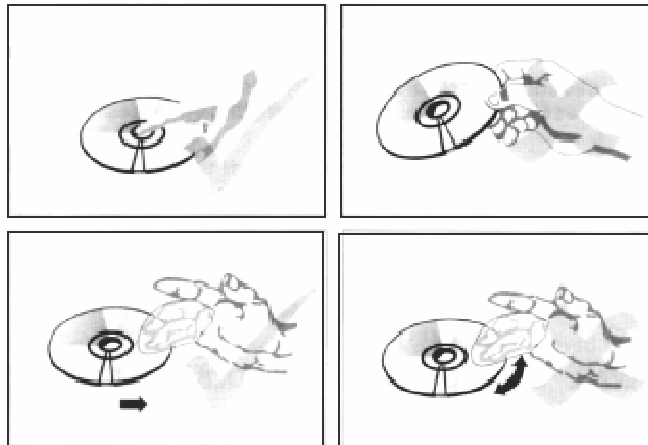

Attention:

Do not write on the unlabeled side of the disc.

Do not use chemical solutions to clean the DVD disc.

Do not stick labels or glue-based notes on the disk.

Do not use disks with glue residue or damaged labels.

Do not use anti-scratching materials or covers, that were not designed for this machine.

Do not put or store disk in the following environments:

Directly under the sunlight, in moist or dusty environments or beside heating elements.



Před použitím tohoto přístroje si nejdříve pozorně přečtěte pokyny k jeho užívání stejně jako i pokyny pro ostatní komponenty systému zábavy používané v automobilu. Pokyny uvádějí informace, jak bezpečně a efektivně používat tento výrobek. Naše společnost nenesе žádnou odpovědnost za škody způsobené používáním tohoto výrobku jiným způsobem, než jak je uvedeno v této uživatelské příručce.

Důležité bezpečnostní pokyny



Symbol blesku, umístěný v rovnoramenném trojúhelníku, je použit jako výstražný signál pro uživatele. Upozorňuje na přítomnost neizolovaného „nebezpečného napětí“ na místech ochranného krytu. Velikost tohoto napětí je dostatečná na to, aby při kontaktu elektrický proud způsobil vážné zranění.



Symbol vykřičník, umístěný v rovnoramenném trojúhelníku, je použit jako výstražný signál pro uživatele. V přiložené literatuře upozorňuje na přítomnost pokynů důležitých pro činnost a údržbu (servis) Vašeho zařízení.

VÝSTRAHA:

1. Nenastavujte hlasitost svého přístroje příliš vysoko. V takovém případě nemusíte dobře slyšet signály z okolního provozu

Poznámky:

- Prosíme, abyste s použitými bateriemi zacházeli podle platných předpisů Vaší země.
- Všechny informace v OSD a obrázky jsou pouze v anglické verzi.
- Dizajn a specifikace přístroje se nemusí vždy přesně shodovat s informací, která je uvedena v této příručce.

a řízení vozidla se tak může stát nebezpečným.

2. Dálkový ovladač nenechávejte delší dobu na místech (jako je přístrojová deska), vystavených přímému slunečnímu záření. V opačném případě může dojít k jeho poškození.

UPOZORNĚNÍ:

1. **Řidič nesmí za jízdy sledovat monitor přístroje ani manipulovat s jeho ovladači.**

Sledování monitoru nebo jeho ovládání po dobu jízdy může odvést pozornost řidiče od aktuální dopravní situace a způsobit dopravní nehodu. Dříve než začnete sledovat nebo ovládat tento přístroj, odstavte vozidlo na bezpečném místě a zatáhněte ruční brzdou.

2. **Používejte správný zdroj energie.**

Dodané zařízení je určeno pro použití v automobilech s napájením 12V s uzemněným záporným pólem. Jiné systémy napájení nepoužívejte. V žádném případě nepřipájejte zařízení na 24V.

3. **V žádném případě zařízení nevystavujte slunečnímu záření nebo jinému zdroji tepelného záření.**

4. **Baterie uchovávejte mimo dosah dětí.**

V případě náhodného spolknutí baterie dítětem okamžitě kontaktujte lékaře.

5. **Přístroj nepoužívejte v prostředí s vodou, nadměrnou vlhkostí nebo znečištěném.**

6. **S přehrávačem zacházejte opatrně. Nevkládejte do něj žádné cizí předměty. Přehrávač je určen pouze pro přehrávání disků.**

7. **Přístroj nerozebírejte ani neupravujte.**

V žádném případě se nepokoušejte opravovat přístroj svépomocně. Vždy kontaktujte prodejce svého přístroje, nebo odborné servisní pracoviště.

Obsah

1.	Instalace	3
2.	Popis produktu	5
2.1	Přední panel	5
2.2	Zadní panel	5
2.3	Dálkový ovladač	6
3.	Příprava k použití přístroje	7
3.1	Obsah balení.....	7
3.3	Zapojení..	7
4.	Základní operace	8
4.1	Play	8
4.2	PAUSE	8
4.3	Mute	8
4.4	Stop / Eject	8
4.5	Používání REMOTE SENZOR	9
4.6	Naposledy uložené do paměti.....	9
5.	Časté operace	9
5.1	Výběr scény	9
5.2	Rychlé přehrávání dopředu	10
5.3	Rychlé přehrávání dozadu	10
5.4	Pomalé přehrávání.	10
5.5	Skok na následující kapitolu / stopu	10
5.6	Skok na předcházející kapitolu / stopu	10
5.7	Výběr stopy	10
5.8	Zobrazení seznamu stop	10
5.9	Opakované přehrávání..	10
5.10	Výběr jazyka titulků	11
5.11	Programované přehrávání	11
5.12	Zobrazení odehraného času a stav	11
5.13	Používání MP3/MP4.....	11
5.14	Používání USB/SD paměti	12
6.	Systémová nastavení	12
	Příklad 1: Nastavení poměru TV obrazovky	13
	Příklad 2: Naposledy uložené do paměti	13
	Příklad 3: Nastavení jasu a kontrastu	14
	Příklad 4: Rodičovský zámek.....	14
	Příklad 5: Nastavení jazyka stránky	14
	Příklad 6: DVB-T	14
	Příklad 7: Nastavení TV	15
7.	Funkce tlačítek dálkového ovládače.....	15
8.	Technické výrazy	18
9.	Odstraňování problémů	18
10.	Vlastnosti DVD	19
11.	Specifikace.....	19
12.	Jak manipulovat s diskem	20

1. INSTALACE

UPOZORNĚNÍ

Místo pro instalaci přístroje vyberte velmi pečlivě. Dbejte na to, aby přístroj neomezoval řidiče při řízení vozidla.

Vyvarujte se instalaci přístroje do prostředí, které je vystaveno prachu, špině a nadměrným vibracím nebo vysokým teplotám, které může způsobit např. přímé sluneční záření nebo zdroj tepla, jako jsou výdechy teplého vzduchu topení.

Pro bezpečnou montáž používejte pouze dodávané příslušenství.

UPEVNĚNÍ

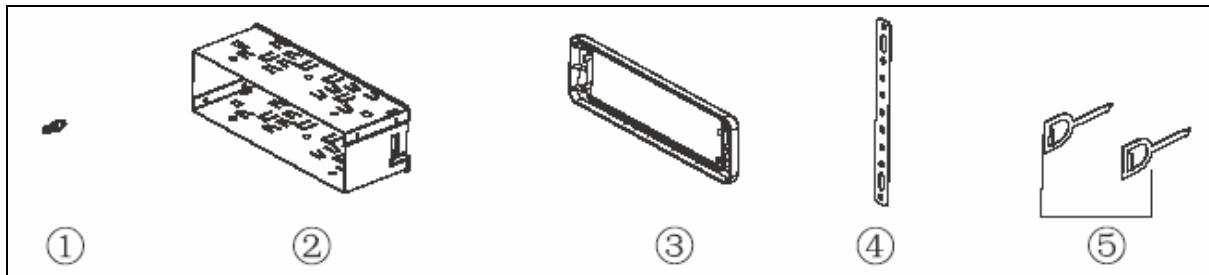

INSTALACE

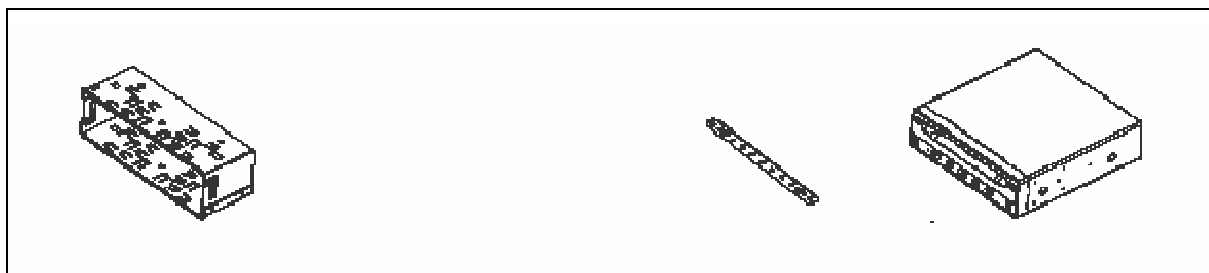

1. Pouzdro proti odcizení

2. Pásek instalovat na požární přepážku

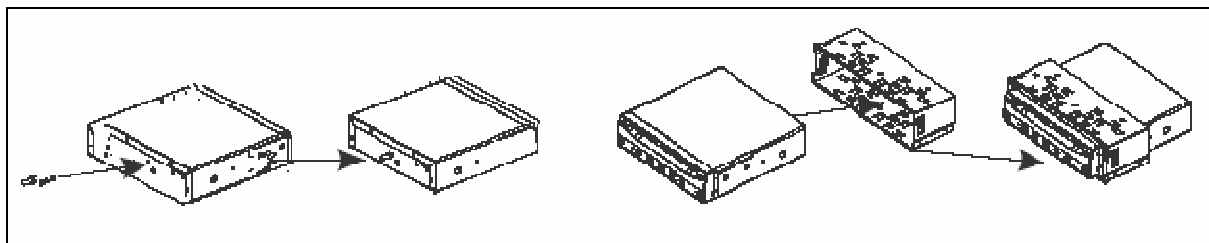

4. Instalovat šroub do zadní části

5. Přiložit a zasunout do pouzdra ⑤.

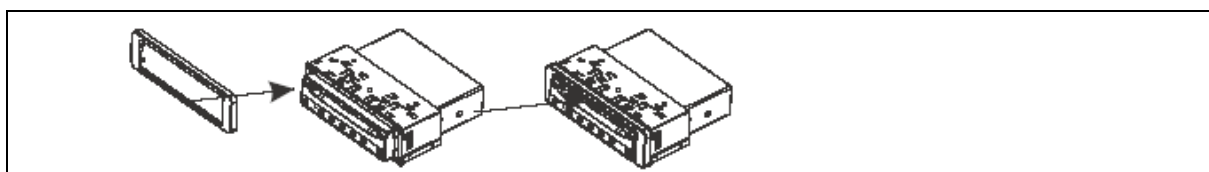

6. Instalace ochranného pouzdra ③ na přístroj.

DEMONTÁŽ

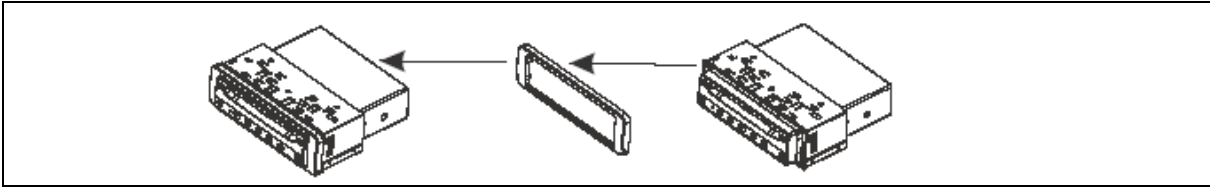

1. Demontujte ochranné pouzdro ③ z přístroje.

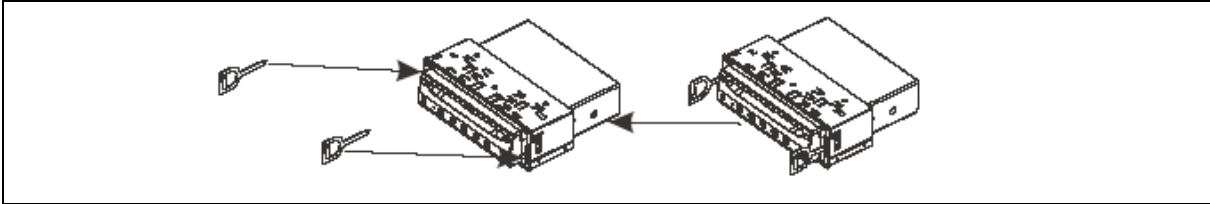

2. Zasuňte oba uvolňovací klíče do prostoru mezi přístroj a montážní konzolu, dokud se neozve zvuk zacvaknutí, následně potáhněte konzolu a vytáhněte přístroj.

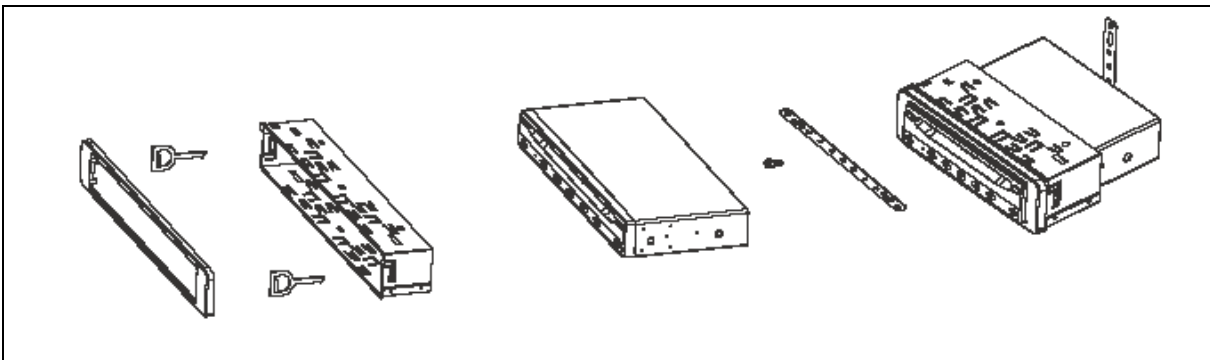
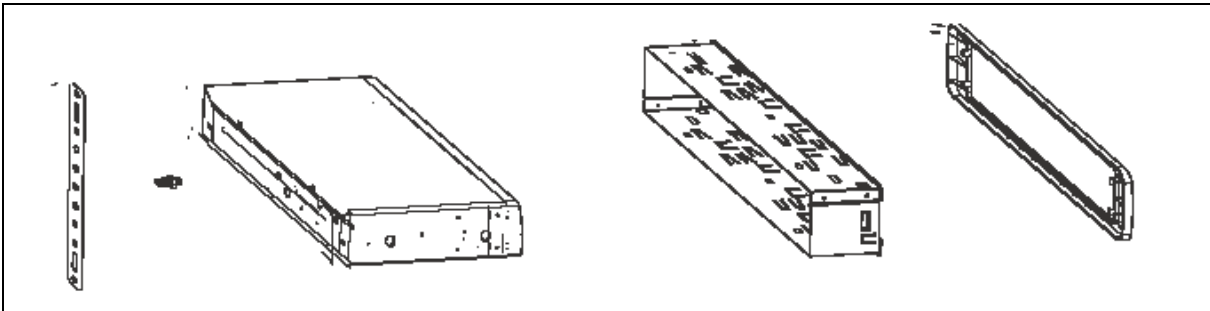

2. Popis produktu

2.1 Přední panel

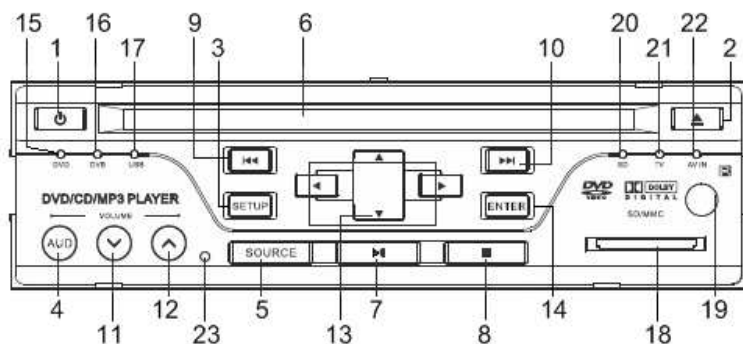

1. POWER
2. EJECT
3. SETUP
4. AUD
5. SOURCE
6. DISC SLOT
7. PLAY/PAUSE
8. STOP
9. PREVIOUS
10. NEXT
11. VOLUME -
12. VOLUME +
13. ◀▶▲▼ kurzorová tlačítka
14. ENTER
15. Signalizace aktivity DVD
16. Signalizace aktivity DVB
17. Signalizace aktivity USB
18. SD karta
19. IR
20. Signalizace aktivity SD
21. Signalizace aktivity TV
22. Signalizace aktivity AV IN
23. RESET

2.2 Zadní panel

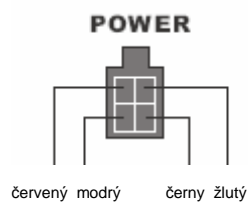
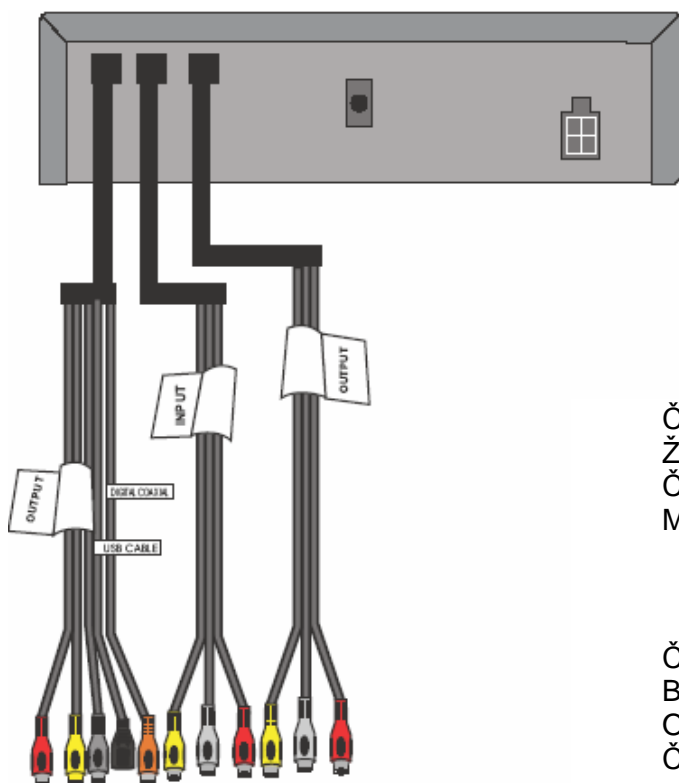

- ČERVENÝ: +12V Příslušenství ACC
ŽLUTÝ: +12V stálé napětí
ČERNÝ: Uzemnění
MODRÝ: Ovládání zesilovače



- Červený: Pravý audio vstup/výstup
Bílý: Levý audio vstup/výstup
Oranžový: Video vstup/výstup
Černý: Dálkový IR senzor s mini zástrčkou

2.3 Dálkový ovladač

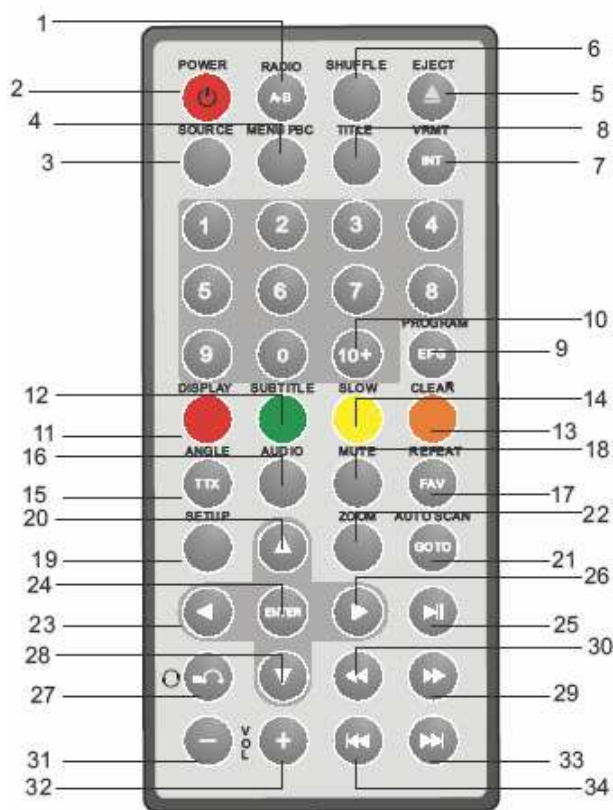

1. RADIO
2. DVD POWER – hlavní vypínač
3. SOURCE – zdroj
4. MENU PBC
5. EJECT
6. SHUFFLE
7. VRMT / INT
8. TITLE
9. PROGRAM / EPG
10. NUMERICKÁ TLAČÍTKA
11. DISPLAY
12. SUBTITLE
13. CLEAR
14. SLOW
15. ANGLE / TTX
16. AUDIO
17. REPEAT / FAV
18. MUTE
19. SETUP
20. 28, 23, 26 ◀ ▶ ▲ ▼
21. AUTO SCAN / GOTO
22. ZOOM
24. ENTER
25. PLAY / PAUSE
27. STOP
29. FORWARD
30. BACKWARD
31. VOLUME –
32. VOLUME +
33. NEXT
34. PREVIOUS

3. Příprava k použití

3.1 Obsah balení

Zkontrolujte si následující příslušenství:



DÁLKOVÝ OVLADAČ



MONTÁŽNÍ PŘÍSLUŠENSTVÍ



KABEL PRO PŘIHOJENÍ KE ZDROJI



UŽIVATELSKÝ NÁVOD



DÁLKOVÝ IR SENZOR



1DIN PŘÍSLUŠENSTVÍ

3.2 Zapojení

Video signál je přenášen prostřednictvím kompozitní koncovky video výstupu, přičemž audio signál je přenášen buď RCA koncovkou nebo koaxiální koncovkou (digital).

DVD + TV

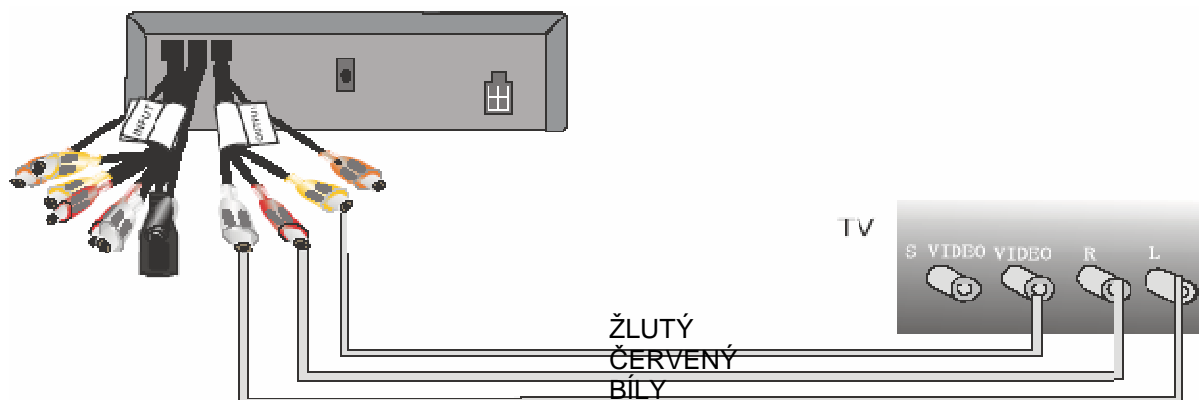

DVD + CHOKE

Schéma zapojení pro použití v automobilu

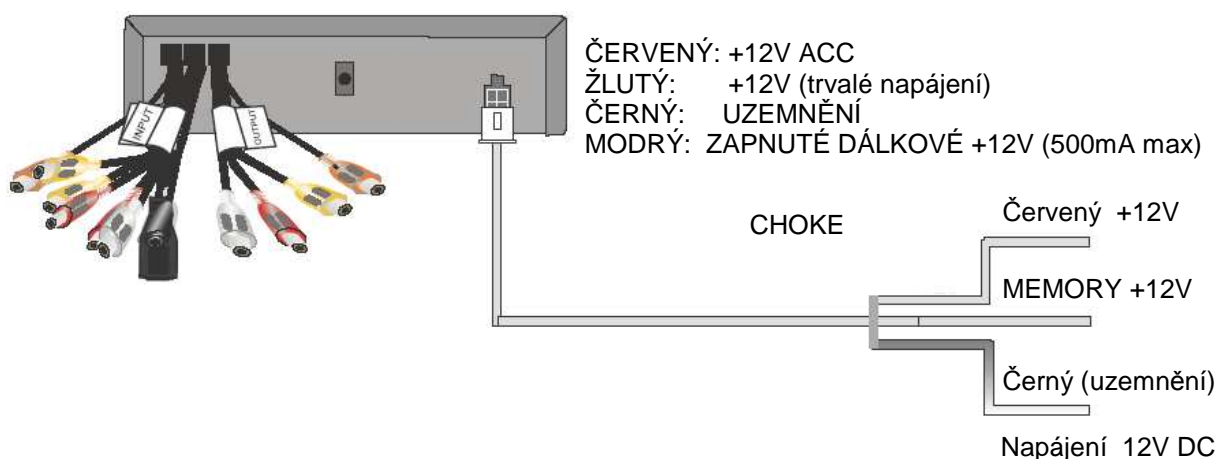

DVD na AMP

V případě, že používáte více jako 2 obrazovky, budete zřejmě potřebovat přidat zesilovač pro zesílení signálu výstupu. Zapojte video a audio výstupy k zesilovači pomocí RCA kabelů.

DVD + AMP

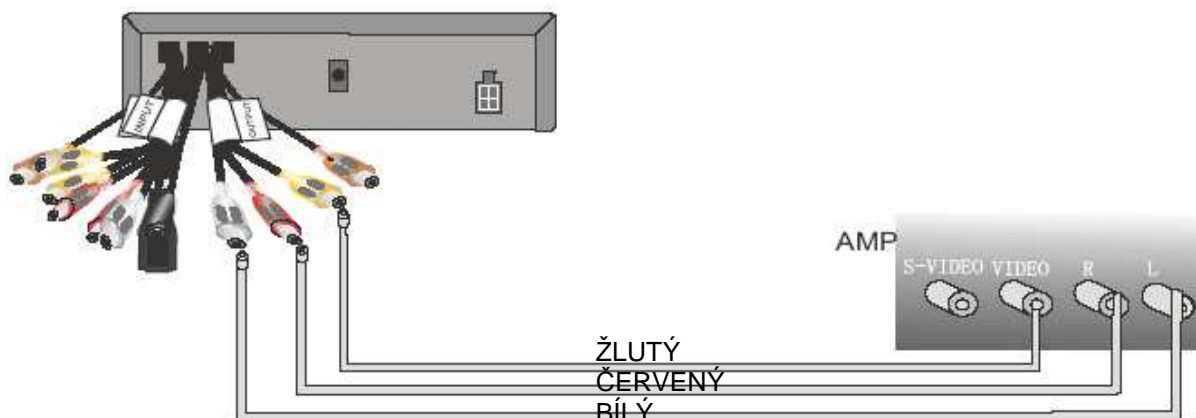

4. Základní operace

4.1 Play

1. Stlačte tlačítko [POWER] na přístroji.
2. Do DVD slotu vložte disk. Přehrávání disku začne automaticky.

4.2 PAUSE

Po dobu přehrávání stlačte tlačítko [▶II] pro přerušování aktivní funkce. Opětovným stlačením tlačítka obnovíte pozastavenou funkci.

4.3 Mute (k dispozici pouze pro výstup analogového audio signálu)

Stlačte tlačítko [MUTE] pro ztišení zvuku přehrávače. Opětovným stlačením obnovíte původní úroveň hlasitosti přístroje.

4.4 Stop / Eject

1. Stlačte tlačítko EJECT pro vysunutí disku z DVD přehrávače.
2. Stlačte tlačítko EJECT pro opětovné zasunutí disku do DVD přehrávače.
3. Stlačte tlačítko POWER pro vypnutí DVD přehrávače.

4.5 Používání REMOTE SENZOR

V závislosti od umístění Vašeho DVD přehrávače, můžete funkce DVD ovládat pomocí ovladačů přímo na DVD, pomocí využití externího senzoru umístěného na přístrojové desce nebo na monitoru.

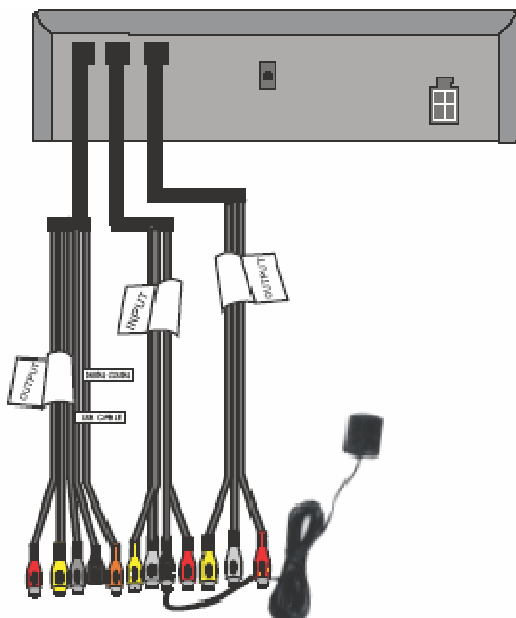

4.6 Naposledy uložené do paměti

Po vypnutí motoru, nebo po stlačení tlačítka zapnutí/vypnutí přístroje se přístroj vypne. Při opětovném zapnutí přístroj obnoví přehrávání od místa, v kterém bylo přehrávání přerušeno při posledním vypnutí.

(Základní operace)

Pokud se při přehrávání obraz nezobrazuje na celé obrazovce, je částečně skrytý, nebo černobílý, budete muset provést restart celého systému. Vyberte si správnou normu pro TV systém (PAL nebo NTSC). Podívejte se prosím na příklady uvedené v Kapitole 6.

Pokud se na TV obrazovce objeví symbol , přístroj provedl neplatnou operaci, kterou přehrávač neakceptoval.

5. Časté operace

5.1 Výběr scény

Pokud je na vloženém DVD menu, můžete si ho při zobrazit stlačením tlačítka [MENU] nebo [TITLE] a potom si můžete vybrat scénu, kterou si přejete sledovat. Postupujte následujícím způsobem.

1. Stlačte tlačítko [MENU].
Na obrazovce se zobrazí scény, které jsou na vloženém disku k dispozici. Scény se odlišují v závislosti od vložených disků.
2. Pro výběr požadované scény stlačte některé z tlačítek [▲] / [▼] / [◀] / [▶].
3. Pro výběr své volby stlačte tlačítko [ENTER].
Na obrazovce se může zobrazit submenu v kterém můžete stlačením tlačítek [▲] / [▼] / [◀] / [▶] uskutečnit výběr a stlačením tlačítka [ENTER] potvrdíte svoji volbu a aktivujete zvolenou funkci.

5.2 Rychlé přehrávání dopředu

Po dobu přehrávání vloženého disku můžete stlačit tlačítko [▶▶] pro zrychlené přehrávání směrem dopředu. Přístroj má pro zrychlené přehrávání pět rychlostí; 2x, 4x, 8x, 16x, 32x. Každým stlačením uvedeného tlačítka se právě používaná rychlost přehrávání zdvojnásobí. Pokud rychlost dosáhne maxima, potom se po dalším stlačení tlačítka [▶▶] obnoví normální rychlost přehrávání.

5.3 Rychlé přehrávání dozadu

Po dobu přehrávání vloženého disku můžete stlačit tlačítko [◀◀] pro zrychlené přehrávání směrem dozadu. Přístroj má pro zrychlené přehrávání pět rychlostí. Každým stlačením uvedeného tlačítka se právě používaná rychlost přehrávání zdvojnásobí. Pokud rychlost dosáhne maxima, potom se po dalším stlačení tlačítka [◀◀] obnoví normální rychlost přehrávání.

5.4 Pomalé přehrávání

Po dobu přehrávání stlačte tlačítko [SLOW] pro zpomalené přehrávání právě vloženého disku. Funkce [SLOW] disponuje čtyřmi rychlostmi, které se dají použít při přehrávání dopředu i dozadu. Stlačte tlačítko [SLOW] jednou a rychlost přehrávání se sníží o jednu úroveň. Opětovným stlačováním se dostanete na normální rychlost.

5.5 Skok na následující kapitolu / stopu

Po dobu přehrávání stlačte tlačítko [▶▶].

5.6 Skok na předcházející kapitolu / stopu

Po dobu přehrávání stlačte tlačítko [◀◀].

5.7 Výběr stopy

Existuje několik možných postupů.

- A. Stlačte tlačítko [NEXT] nebo [PREV] pro skok na následující nebo předcházející stopu (skladbu).
- B. Pro disky, které disponují přímými čísly jednotlivých stop, použijte pro výběr a přehrání vybrané stopy některé z numerických tlačítek. Pokud se na obrazovce objeví symbol , může to být ze tří důvodů.
 - (1) Stopa na disku není očíslovaná.
 - (2) Zadané číslo je mimo rozsah počtu stop uložených na disku.
 - (3) Je zapnuté PBC (Stlačte [PBC] na změnu stavu funkce PBC)

5.8 Zobrazit seznam stop

Pro DVD disky – pokud je zapnuta funkce PBC (playback), stlačte tlačítko [MENU] pro zobrazení seznamu stop. Stlačte tlačítko [▲] / [▼] pro výběr požadované stopy a potom stlačením tlačítka [ENTER] spustíte přehrávání zvolené stopy.

Pro jiné než DVD disky – pokud je zapnuta funkce PBC (playback), potom po dobu přehrávání stlačte tlačítko [TITLE] pro zobrazení seznamu stop. Numerickým tlačítkem si vyberte požadovanou stopu.

Stav PBC můžete změnit stlačením tlačítka [PBC].

Poznámka: tato funkce je k dispozici v závislosti od vloženého disku.

5.9 Opakované přehrávání

Po dobu přehrávání disku stlačte tlačítko [REPEAT] pro výběr obsahu, který si přejete zopakovat.

1. Při DVD discích – stlačte tlačítko [REPEAT] pro zopakování kapitoly. Stlačte tlačítko [REPEAT] opět pro zopakování titulu. Stlačte tlačítko [REPEAT] ještě jednou a funkce opakovaného přehrávání bude ukončena.
2. Pro jiné než DVD disky – pokud je vypnuta funkce PBC (playback), stlačte tlačítko [REPEAT] pro zopakování obsahu stopy. Stlačte tlačítko [REPEAT] pro zopakování celého obsahu disku. Stlačte tlačítko [REPEAT] ještě jednou pro ukončení funkce opakovaného přehrávání.

5.10 Výběr jazyka titulků

Pro DVD disky stlačte tlačítko [SUBTITLE] pro výběr jazykové verze zobrazovaných titulků. Stlačte např. jednou English, následně se na obrazovce objeví titulky v příslušném jazyce.

5.11 Programované přehrávání (záleží na typu použitého disku)

Pokud je PBC vypnuté a DVD je zastaveno,

1. Stlačte tlačítko [PROGRAM] a potom se na obrazovce zobrazí následující údaj, pokud je funkce programovaného přehrávání k dispozici.



PROGRAM: P00:00

2. Pro výběr vybrané kapitoly nebo stopy použijte numerická tlačítka.
Příklad: pokud si přejete pustit stopu 5, potom stopu 3 a nakonec stopu 6, zadejte v uvedeném pořadí čísla 5, 3 a 6.
3. Stlačte tlačítko [PLAY].
Přehrávač přehraje zvolené stopy v pořadí, v jakém byly určeny.

5.12 Zobrazení odehraného času a stav

Stlačte tlačítko [DISPLAY], na TV obrazovce se zobrazí informace o aktuálním odehraném čase, nebo zbývající čas. Každým stlačením tlačítka [DISPLAY] se bude zobrazovat čas alternativně. Obsah, který se má vždy zobrazit, závisí na vloženém disku.

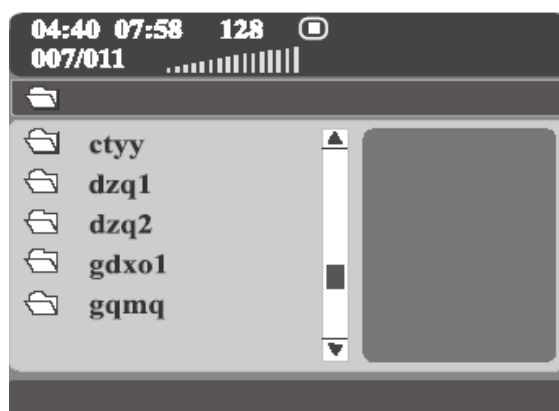

5.13 Používání MP3/MP4

Tento DVD přehrávač podporuje soubory formátů MP3/MP4. Podívejte se na následující příklady: Vložte do přístroje MP3/MP4 disk. Na TV obrazovce uvidíte následující zobrazení. Stlačte tlačítko [▼], žlutý pásek se posune na položku adresáře MP3/MP4 a potom stlačte tlačítko [ENTER]. Na TV obrazovce se uvidíte nižší uvedené zobrazení.

Posuňte žlutě svítící pásek na MP3/MP4 a potom stlačte tlačítko [ENTER]. Začne přehrávání MP3/MP4 souborů. Pro zastavení přehrávání a výběr jiného MP3/MP4 souboru stlačte tlačítko [STOP] a potom použijte tlačítka [▲] / [▼] / [◀] / [▶] pro výběr požadovaného souboru.

UPOZORNĚNÍ:

1. Při přehrávání můžete stlačit tlačítko [PREV] nebo [NEXT] pro přehrávání předcházejícího nebo následujícího souboru.
2. Při přehrávání můžete stlačit tlačítko [STOP] pro návrat do zobrazení menu.

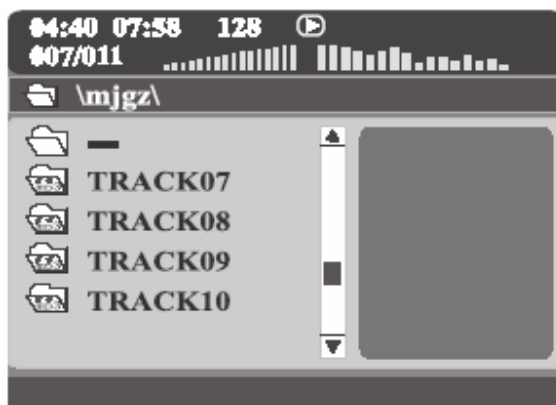

5.14 Používání USB/SD paměti

- Pokud se v přístroji nachází zasunuté paměťové médium USB/SD, stlačte tlačítko [SOURCE] na dálkovém ovladači, nebo tlačítko [SOURCE] na předním panelu přístroje.
- Po zatlačení příslušného tlačítka se přístroj automaticky přepne do režimu USB/SD (pouze v režimu DVD). Při vkládání USB klíčů dbejte na to, abyste je zasouvali do příslušných slotů správně orientované.
UPOZORNĚNÍ: Slot na čtení USB/SD můžete poškodit, pokud se budete pokoušet zasouvat USB klíč v opačném směru, nebo násilím.
- Přístroj dokáže přehrávat tři různé typy souborů: fotografie, hudbu a video.
- Stlačte tlačítko [▲] / [▼] / [◀] / [▶] pro zvýraznění požadovaného souboru. Potom stlačte tlačítko [PLAY] / [ENTER] pro začátek přehrávání vybraných souborů.



6. Systémová nastavení

Stlačte tlačítko [SETUP]. Na obrazovce se zobrazí nastavení pro systémové menu. Pro pohyb v menu používejte kurzorová tlačítka [◀] / [▶]. Pro potvrzení svého výběru stlačte tlačítko [ENTER]. V submenu používejte pro pohyb tlačítka [▲] / [▼]. Zvýrazněte svůj výběr a volbu potvrďte tlačítkem [ENTER].

Pro ukončení práce v submenu je nutné stlačit tlačítko [◀] a pokračujte dále ve výběru jiných nastavení, nebo stlačte tlačítko [SETUP] pro ukončení práce v SETUP menu.

Níže jsou zobrazeny příklady nastavení a postup pro změnu běžných nastavení přístroje.



Příklad 1: Nastavení poměru zobrazování TV

Stlačte tlačítko [SETUP] pro otevření menu. Pro uskutečnění výběru stlačte tlačítko [ENTER]. Pro pohyb v menu na možnost TV Display použijte tlačítka [▲] / [▼].

Pro výběr stlačte tlačítko [ENTER].

Stlačte tlačítko [▶] pro vstup do submenu na pravé straně.

Pro změnu nastavení obrazovky použijte tlačítko [▼]. Po zvýraznění požadované možnosti stlačte tlačítko [ENTER].

Pro ukončení práce v menu stlačte tlačítko [SETUP].

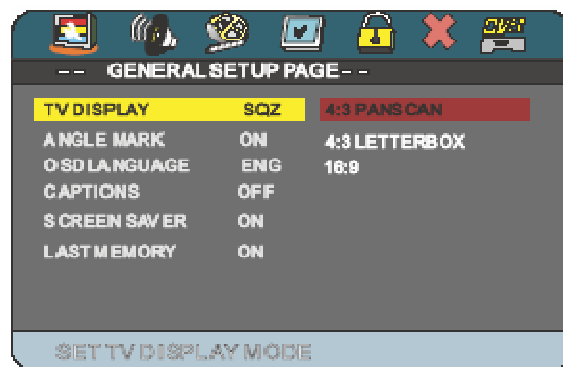

Poznámka: Režim zobrazení na obrazovce má tři možnosti (16:9WIDE, 4:3PS, 4:3L). Umožňuje, aby si uživatel vybral pro přehrávání disky, které vyhovují možnostem jeho obrazovky. Tabulka uvedená níže uvádí možnosti formátů.

Video of disc	Normal	4:3PS	4:3LB	16:9
4:3				
16:9				

Příklad 2: Nastavení Last Memory Function – Naposledy uložené do paměti

DVD přehrávač dokáže identifikovat poslední formát disku, který byl používán, aby si tuto informaci o obraze uložil do paměti dříve, než došlo k jeho vypnutí. Tato jedinečná funkce ukládá do paměti bod, v kterém došlo k zastavení disku. Disk může být vytažen z přístroje. Po jeho opětovném vložení se přehrávání začne od posledního použitého místa, za předpokladu, že mezitím nebyl do přístroje vložený jiný disk, používající jiný formát zobrazení.

DVD přehrávač si ukládá do paměti tři různé formáty disků (DVD, CD, a VCD). Přehrávání každého typu disku může být ukončeno, disk může být vytažen z přístroje a jeho opětovné používání neovlivní funkci paměti pro ostatní dva formáty.

Pokud je DVD přehrávač zapojen do zástrčky zapalovače vozidla, potom bude funkce naposledy uloženého do paměti fungovat pouze tehdy, pokud je DVD vypnuto tlačítkem vypnutí na dálkovém ovladači nebo na DVD.

Pro používání funkce naposledy uloženého do paměti stlačte tlačítko [SETUP] pro otevření menu. Na obrazovce se zobrazí menu pro úpravu nastavení systému „General Setup Page“. Stlačte tlačítko [ENTER]/ [▶] pro výběr menu druhé úrovně. Potom stlačte tlačítko [▼] pro pohyb žluté lišty na položku „Last Memory“. Stlačte tlačítko [▼] pro vstup do menu druhé úrovně a nastavte uvedenou funkci na ON nebo OFF.

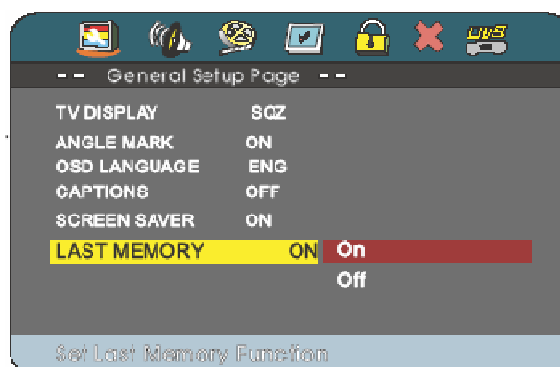

Příklad 3: Nastavení jasu a kontrastu

Stlačte tlačítko [SETUP] pro otevření menu. Na obrazovce se zobrazí menu pro úpravu nastavení systému. Pomocí kurzorových tlačítek se přesuňte do menu pro nastavení videa a stlačte tlačítko [ENTER]. Potom stlačte tlačítko [▼] pro pohyb žluté lišty na položku „Quality item“. Stlačte tlačítko [ENTER] pro potvrzení volby a na obrazovce se zobrazí následující menu:

Posouvejte žlutou lištu na položku, které vlastnosti si přejete upravit. Stlačte tlačítko [ENTER] pro výběr menu druhé úrovně. Pro zvýraznění Vaší volby použijte tlačítko [▼]. Stlačte tlačítko [ENTER] pro potvrzení volby.

Pro ukončení práce v systémových nastaveních stlačte tlačítko [SETUP]. Pokud jste provedli změnu nastavení některé z položek uváděného menu, tyto změny se projeví na obrazovce.



Příklad 4: Parental Control – rodičovský zámek

Posuňte modrou lištu na „PASSWORD“ a stlačte [ENTER]. Použijte [▶] pro pohyb žluté lišty do rozšířeného menu, kde se objeví submenu vyžadující heslo: zadejte základní heslo nastavené výrobcem (123456) a stlačte tlačítko [ENTER].

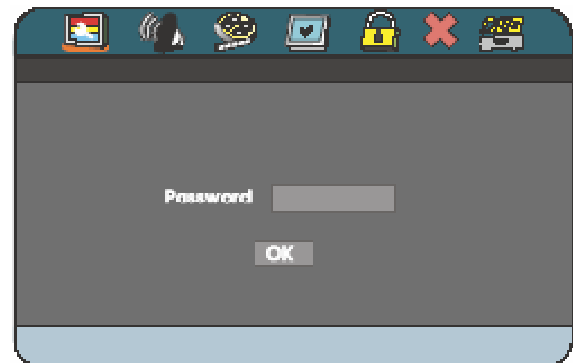

Příklad 5: PREFERENCE Page - Nastavení jazyka stránky

V jazykových nastaveních DISC MENU si pomocí kurzorových tlačítek vyberte některý z jazyků, který bude použit pro všechny položky menu.



Příklad 6: DVB-T

Stlačte tlačítko [SETUP] pro otevření menu. Přesuňte se na DVB. Stlačte tlačítko [ENTER] pro práci v menu. Použijte kurzorová tlačítka [▲] / [▼] pro pohyb do TV Display. Stlačte tlačítko [ENTER] pro uskutečnění výběru.



Příklad 7: Nastavení TV

Stlačte tlačítko [SOURCE] pro vstup do menu pro úpravu režimu TV. Pro úpravu nastavení TV stlačte tlačítko [SETUP]. Na obrazovce se zobrazí následující zobrazení.

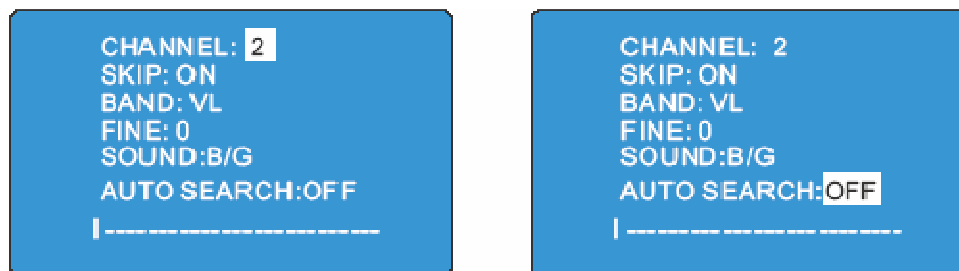

Stlačte [▲] / [▼] pro výběr možnosti pro nastavení AUTO SEARCH: OFF.

Potom stlačte směrové tlačítko [◀] / [▶] a vyberte si možnost ON. Přístroj začne automatické vyhledávání. Po ukončení vyhledávání uloží do paměti vyhledané TV programy a začne přehrávat první vyhledaný program.

TV program můžete vybrat i pomocí tlačítek [▶][◀] nebo numerickými tlačítkami. Pokud potřebujete 18. kanál stlačte nejdříve [10+], zobrazí se [- -], potom stlačte [1] a [8].

Můžete použít i směrová tlačítka [LEFT] a [RIGHT].

7. Funkce tlačítek dálkového ovladače

Tato kapitola nabízí podrobné vysvětlení funkcí a způsob použití všech tlačítek na dálkovém ovladači. Většina postupů se může vztahovat na informace uváděné v kapitole 4 a 5.

7.1 A-B/RADIO

V režimu DVD, A-B opakování umožňuje kontinuálně opakování.

V režimu DVB, umožňuje přepínání TV na Rádio a naopak.

7.2 POWER

Stlačením tlačítka POWER přístroj zapnete nebo vypnete – ON / OFF.

7.3 SOURCE

Používá se na výběr mezi zdroji vstupů pro AV a DVD / DVB / USB / SD / TV.

V uvedených režimech používejte tlačítka [▲] / [▼] / [◀] / [▶]. V případě režimu práce v menu slouží tlačítka [▲] / [▼] / [◀] / [▶] jako kurzorová tlačítka pro pohyb na výběr položky směrem vlevo/vpravo/nahoru/dolů.

7.4 PBC MENU

Po dobu přehrávání DVD stlačte toto tlačítko pro zobrazení možnosti pro menu, které se nachází na tomto disku. Toto závisí na typu použitého disku. Stlačte toto tlačítko pro změnu stavu PBC. Při DVD/SVCD discích, pokud je funkce PBC vypnuta, musíte nejdříve použít tlačítko [STOP] a potom [PBC] pro přepnutí do požadovaného stavu.

7.5 EJECT

Pro vysunutí disku z přístroje stlačte tlačítko jednou. Opětovné stlačení aktivuje zpětné vtáhnutí disku do přístroje.

7.6 SHUFFLE

Umožňuje přehrávání jednotlivých stop v náhodném pořadí.

7.7 INT / VRMT

V režimu DVD zobrazí vizuální ovládací panel. V režimu DVB po stlačení tlačítka INT můžete procházet kanály DVB.

7.8 TITLE

Stlačte tlačítko [TITLE] pro zobrazení menu titulu uvedeného na DVD. K zobrazení tohoto menu použijte tlačítka [▲] / [▼] / [◀] / [▶] pro pohyb kurzoru na požadovanou položku. Potom stlačte tlačítko [ENTER] pro výběr části, kterou si přejete přehrát. V submenu můžete také použít tlačítka [▲] / [▼] / [◀] / [▶] pro pohyb kurzoru na požadovanou položku a potom stlačte tlačítko [ENTER] pro spuštění přehrávání.

7.9 PROGRAM / EPG

Fungování této funkce závisí na typu použitého disku. Pro změnu pořadí přehrávaných částí stlačte nejdříve tlačítko PROGRAM.

V režimu DVB se po stlačení tlačítka EPG zobrazí EPG informace o právě naladěném televizním kanálu.

7.10 10+

Pokud je přístroj v režimu DVB nebo TV, stlačte některé z numerických tlačítek pro přímý výběr kanálu. Tlačítka [0], [1] [9] se používají pro zadávání čísel, např. pro zadávání čísla stopy, kapitoly na DVD, údaje o čase apod.

Pokud je číslo stopy větší než 9, stlačte tlačítko [10+] a potom stlačte příslušné číslo. Toto se používá pro zadávání desítek. Každým stlačením se desítka zvýší o 1, to znamená 10, 20, 30 atd.

7.11 DISPLAY

V režimu DVB stlačení tlačítka DISPLAY zobrazí na obrazovce informaci o právě naladěném kanálu. Stlačením tohoto tlačítka získáte informaci o čase, např. odehraný čas, nebo zůstávající čas a pod.

7.13 CLEAR

Pokud zadáváte číslo pro programované přehrávání a přejete si zadané číslo vymazat, stlačte tlačítko [CLEAR].



7.14 SLOW

Pokud si přejete zpomalit přehrávání sledovaného titulu, stlačte tlačítko [SLOW]. Přehrávání můžete zpomalit směrem dopředu i směrem dozadu. Opětovným stlačením zvýšíte stupeň zpomalení. Po nejvyšším stupni cyklicky následuje režim přehrávání normální rychlostí.

7.15 ANGLE / TTX

Po dobu přehrávání DVD s funkcí multi angle – funkce vícenásobných záběrů, stlačte tlačítko [ANGLE] pro přehrávání videa z jiných úhlů záběru. Každým stlačením uvedeného tlačítka přehrávač posune scénu do jiného úhlu záběru. Pokud používáte přístroj v režimu DVB, potom stlačením tlačítka TTX aktivujete zobrazení teletextu.

7.16 AUDIO

Používá se pro změnu AUDIO sountracků na DVD s funkcí multi audio.

7.17 REPEAT / FAV

V režimu DVD stlačením tohoto tlačítka aktivujete opakování kapitoly, titulu a disku.

V režimu DVB stlačením tohoto tlačítka aktivujete zobrazení seznamu oblíbených nastavení uživatele.

7.18 MUTE

Stlačením tohoto tlačítka ztišíte hlasitost analogového výstupu zvuku.

7.19 SETUP

Stlačte tlačítko [SETUP]. Na obrazovce se zobrazí menu pro úpravu nastavení. Uživatel si může vybrat některé z parametrů a tyto změnit podle vlastní potřeby. Podrobný postup změny nastavení je uveden v kapitole 6.

V režimu DVB po stlačení tlačítka [SETUP] začne vyhledávání TV kanálů.

7.20. 28. 23. 26 ▲ / ▼ /◀ /▶

Pokud se na obrazovce objeví zobrazení menu nebo systémové menu vloženého DVD, potom se můžete pomocí těchto tlačítek pohybovat a uskutečnit výběr požadované položky.

7.21 AUTO SCAN / GOTO

V režimu DVB stlačte tlačítko [GO TO] pro přímé určení času spuštění.

V režimu DVD stlačte tlačítko [AUTO SCAN]. Přístroj aktivuje funkci automatického vyhledávání.

7.22 ZOOM

Po dobu přehrávání DVD disku použijte tlačítko [ZOOM] pro přiblížení nebo oddálení obrazu. Tato funkce má 6 úrovní: 3x přiblížení a 3x oddálení. ZOOM funkce po každém stlačení uvedeného tlačítka se obraz přiblíží 2x, 3x, 4x a potom oddálí 1/2, 1/3, 1/4. Potom se po sedmém stlačení tlačítka vrátí do režimu normálního zobrazení.

7.24 ENTER

Stlačením tlačítka [ENTER] provedete zvolenou akci nebo otevřete požadovanou položku.

7.25 PLAY / PAUSE ▶||

Pokud je DVD přehrávač ve stavu stop, pause, slow play, fast forward, fast reverse, potom stlačením tlačítka ▶|| obnovíte režim normálního přehrávání. Stlačte tlačítko ▶|| opět, přehrávání DVD se přeruší, stlačením ▶|| bude pokračovat v normálním přehrávání.

7.27 STOP ■

Po dobu přehrávání DVD zatlačte tlačítko jednou. Přístroj přeruší přehrávání. Stlačením uvedeného tlačítka dvakrát za sebou úplně ukončíte přehrávání. Funkce pracuje v závislosti na použitém disku.

7.29 FORWRAD ▶▶

Stlačením tohoto tlačítka aktivujete rychlé přehrávání směrem dopředu. Stlačte uvedené tlačítko jednou a rychlost přehrávání se zvýší. Rychlost se cyklicky zvyšuje po každém stlačení tlačítka, až se nakonec vrátí do režimu přehrávání normální rychlosti.

7.30 BACKWARD ◀◀

Stlačením tohoto tlačítka aktivujete rychlé přehrávání směrem dozadu. Stlačte uvedené tlačítko jednou a rychlost přehrávání se zvýší. Rychlost se cyklicky zvyšuje po každém stlačení tlačítka, až se nakonec vrátí do režimu přehrávání normální rychlosti.

7.31 VOLUME –

Stlačením tlačítka [VOLUME -] ztišíte úroveň hlasitosti přístroje.

7.32 VOLUME +

Stlačením tlačítka [VOLUME +] zvýšíte úroveň hlasitosti přístroje.

7.33 NEXT

Po dobu přehrávání DVD disku stlačením tlačítka [NEXT] přístroj začne přehrávat následující kapitolu. Po dobu přehrávání SVCD a jiných disků stlačte uvedené tlačítko pro přehrávání následující stopy (skladby). V DVB režimu se používá pro výběr následujícího TV kanálu.

7.34 PREVIOUS

Po dobu přehrávání DVD disku stlačením tlačítka [PREVIOUS] přístroj začne přehrávat předcházející kapitolu. Po dobu přehrávání SVCD a jiných disků stlačte uvedené tlačítko pro přehrávání předcházející stopy (skladby). V DVB režimu se používá pro výběr předcházejícího TV kanálu.

8. Technické výrazy

TITLE: Pro DVD je titul definován jako dlouhý kompletní segment obrázků, hudby nebo filmu. Každý titul má číslo a dá se lehce vyhledat.

TRACK: Obrázek nebo hudba na VCD nebo CD. Každá stopa má číslo, podle kterého se dá vyhledat.

CHAPTER: Mezi soubory na DVD discích je to menší jednotka než titul. Je definována jako dlouhý, kompletní segment obrázků hudby a filmu. Titul tvoří několik kapitol a každá kapitola má svoje číslo podle kterého se dá vyhledat.

CAPTION: Text, který se nachází v dolní části obrazovky, ve všeobecnosti představuje překlad dialogů, který je také zaznamenán na disku.

ANGLE: Funkce, kterou disponují pouze některé disky. Pro tuto funkci jsou jednotlivé scény zaznamenány z více úhlů záběrů. Uživatel si sám může zvolit, z jakého úhlu záběru (pohledu) bude uvedenou scénu sledovat.

9. Odstranění problémů

Nejde zvuk

- Zkontrolujte, zda je přístroj správně zapojen s ostatními systémy včetně zesilovače nebo TV.
- Zkontrolujte, zda používáte TV nebo zesilovač správným způsobem.
- Zkontrolujte správnost nastavení systému.

Disk se nedá přehrávat

- Zkontrolujte, zda jste do přístroje vložili disk.
- Zkontrolujte, zda se v přehrávači nachází pouze jeden disk.
- Zkontrolujte, zda je disk, který chcete přehrát, určen pro Váš region

Dálkový ovladač nefunguje

- Vyjměte baterie z ovladače a nahradte je novými bateriemi.
- Při používání nasměrujte dálkový ovladač na senzor příjmu signálu dálkového ovladače.
- Zkontrolujte stav nabití baterií, zda nejsou vybité.
- Pokud je zapojen dálkový IR senzor, zamiřte dálkovým ovládáním na druhý senzor a ne na ten, který je na přístroji.

Deformovaný obraz

Pokud je přehrávač řízen mikropočítačem, potom zkontrolujte povrch disku, zda není náhodou poškrábaný nebo znečištěný. Pokud se vyskytne jakýkoliv problém, vypněte napájení přístroje, zkontrolujte povrch disku, vyčkejte 10 minut a zkuste opět spustit přehrávání.

Nefungují tlačítka

Nefunkčnost tlačítek může být způsobena nestabilitou elektrického napětí nebo jinými anomáliemi. Vypněte napájení přístroje a restartujte ho za 10 minut.

10. Vlastnosti DVD

Tento přístroj podporuje multimédia, záběry ve vysokém rozlišení se špičkovou kvalitou zvuku, doplněnou technologií pro šíření surround zvuku.

1. Formáty podporované přístrojem: DVD, VCD, Super-VCD, DVCD, CD, MP3 atd.
2. Vícejazykové verze menu zobrazovaného na obrazovce.
3. Vysoká kvalita záběrů s více jako 500 řádky v horizontálním rozlišení.
4. Funkce naposledy uloženého do paměti

Jiné vlastnosti

1. Vícejazyková podpora. DVD podporuje vstup do 32 jazykových verzí pro titulky.
2. Vícenásobné úhly záběru. Uživatel si může vybrat sledování scény z různých úhlů záběru (pohledu).
Například blízký záběr, celkový pohled na scénu a pod.
3. Vícenásobné možnosti zobrazování na obrazovce. Tento přístroj umožňuje přizpůsobení obrazu, čímž umožňuje sledování vysílání TV s různým poměrem stran.

11. Specifikace

Přehrávané disky:	DVD/SVCD/VCD/ 1.0, 2.0 (micro laser video/audio disc), CD-DA (běžné hudební CD), MP3 audio disky.
Video formát:	MPEG1, MPEG2
Audio formát:	DOLBY digital
Výstup signálu:	Video signál: NTSC nebo PAL Video: 1.0Vp-p Audio: Max 2v±0.2vrms
Používané funkce:	Detaily v kapitole 7
Rozhraní výstupu:	RCA výstup, výstup s vysokým rozlišením, Koaxiální digitální výstup
Napájecí napětí:	12V jednosměrný proud (DC)
Příkon:	15W
Frekvenční rozsah:	DVD: 20Hz – 20kHz
Hmotnost:	1,5kg
Rozměry přístroje:	178 x 50 x 176mm
Příslušenství:	Dálkový ovladač, Uživatelský návod



Poznámka:

Výrobce si vyhrazuje právo na změnu dizajnu a specifikaci přístroje bez předcházejícího upozornění.

12. Jak manipulovat s disky

Jak držet disk

Při uchopení disku se nedotýkejte strany disku, která není potištěna.

Pokud se na disku nacházejí nečistoty

Setřete povrch disku jemnou vlhkou utěrkou.

Pokud je disk vytažen z chladného do teplého prostředí, může se na povrchu disku objevit kondenzace vlhkosti. Setřete vysraženou vlhkost pomocí jemné, měkké utěrky.

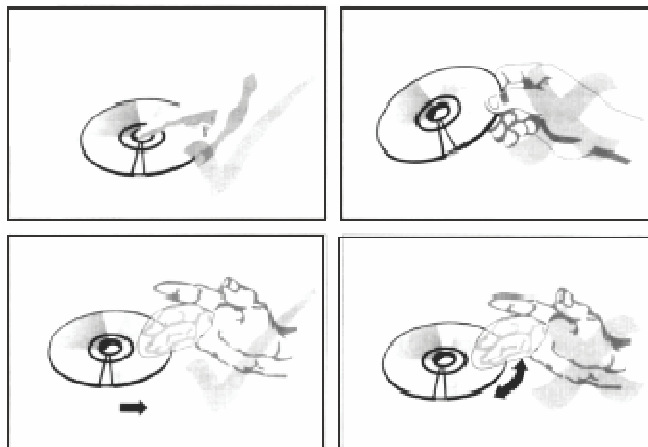

Upozornění:

Nepište na stranu disku bez potisku.

Na čištění DVD disků v žádném případě nepoužívejte chemické roztoky.

Na povrch disku nelepte žádné nálepky ani lepicí papírky s poznámkami.

Nepoužívejte materiály určené na odstraňování škrábanců, které nejsou určeny pro tento přístroj.

Disky nenechávají ani neskladujte vystaveny přímému slunečnímu záření, ve vlhkém nebo znečištěném prostředí nebo vedle vyhřívacích zařízení.



Tento výrobok je schválený podľa R&TTE Directive 1999/5/EC pod číslom registrácie G106186W zo dňa 14.3.2008.

This product is approved to conform with R&TTE Directive 1999/5/EC with Registration No. G106186W dated 14/3/2008..

Tento výrobek je schválený podle R&TTE Directive 1999/5/EC pod číslem registrace G106186W ze dne 14.3.2008.

Výrobku bola pridelená značka:

For this product following mark was allotted:

Výrobku byla přidělena značka:

CE0678

Copyright © 2008, MOLPIR s.r.o.

Autorské práva vyhradené - žiadnu časť tejto príručky nie je povolené kopírovať, znovu publikovať alebo iným spôsobom rozširovať bez predchádzajúceho písomného súhlasu autora.

All rights reserved - it is prohibited to copy, reprint or to circulate any part of this Manual without prior written consent of the author.

Autorské práva vyhradená - žádnou část této příručky není povoleno kopírovat, znovu publikovat anebo jiným způsobem rozšiřovat bez předcházejícího písemného souhlasu autora.

Zmena parametrov výrobku vyhradená bez predchádzajúceho upozornenia.

Product parameters are subject to change without prior notice.

Změna parametrů výrobku vyhradená bez předcházejícího upozornění.



MOLPIR s.r.o., Hrachová 30, 821 05 Bratislava
tel: +421 243 191 218, fax: +421 243 191 220
www.molpir.sk, obchod@molpir.sk

Vytlačené v Číne - Printed in China