

MM 7002 IR

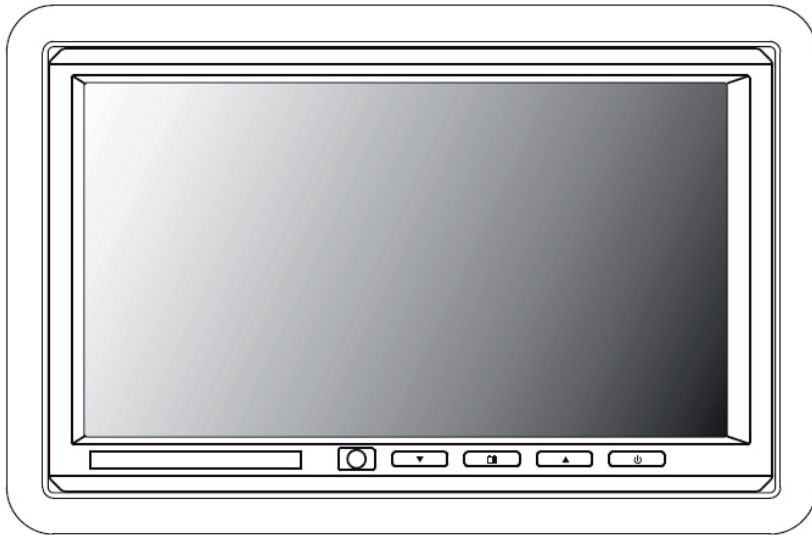

Montážny manuál
Montážny manuál

Dôležité upozornenie

Vo väčšine právnych systémov, osoba ktorá má riadiť motorové vozidlo, ktoré je vybavené televízorom alebo zobrazovacím zariadením, ktoré sa nachádza pred sedadlom vodiča, alebo ktoré je viditeľné priamo alebo nepriamo, nesmie počas jazdy uvedené zariadenie sledovať.

VÝSTRAHA

1. Zariadenie nevystavujte na dlhšiu dobu pôsobeniu priameho slnečného žiarenia.
2. Vystríhajte sa pádom monitora, alebo prudkým nárazom na monitor.
3. Monitor udržiavajte čistý a suchý.
4. Monitor nepoužívajte pri teplotách pod 0°C alebo nad 60°C.

Návod na montáž:

Súčasťou súpravy je ochranný rám obloženia a doplnková vymedzovacia podložka, ktorú môžete využiť pri montáži na nerovnom povrchu.

1. Vo vozidle si vyberte vhodné miesto pre montáž monitora a modulu zdroja energie.
2. Pri výbere miesta si overte, či je dostatočne hlboké pre vloženie rámu obloženia. Pri plytkých priestoroch s nerovným povrchom, ako napríklad čalúnenie, použite vymedzovaciu podložku. Dbajte na dostatok priestoru pre rám obloženia aj pre presahujúce spojovacie káble.
3. Overte, či spojovací kábel dosiahne z monitora do modulu zdroja energie.
4. V opierke hlavy vytvorte primerane veľký otvor pre umiestnenie montážnej vložky a monitora. Pozor, aby otvor nebol príliš veľký a aby poskytoval dostatok priestoru za rámikom obloženia pre uloženie presahujúcich káblov.
Presahujúce káble sa nedajú vložiť do rámika obloženia.
5. Káble vedte otvorom v rámiku obloženia.
6. Montážnu vložku upevnite pomocou dodávaných skrutiek.
7. Pripojte kábel k monitoru.
8. Bezpečne zacvaknite monitor na svoje miesto.

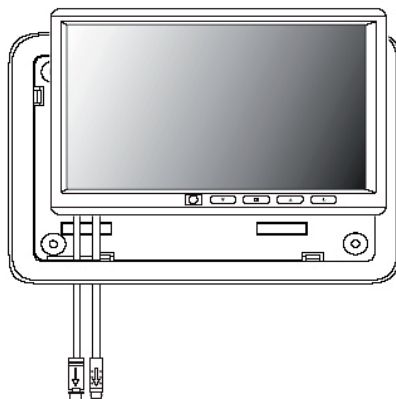

Kábel

Ak potrebujete vybrať monitor z montážnej vložky, vložte medzi montážnu vložku a rám obloženia kreditnú kartu a odblokujte mechanizmus držania monitora. Jemne vytiahnite monitor z rámu obloženia. Veľmi jemným tlakom na kreditnú kartu môžete podvážiť monitor a tak s uľahčiou jeho vyberanie.

Elektrické zapojenia:

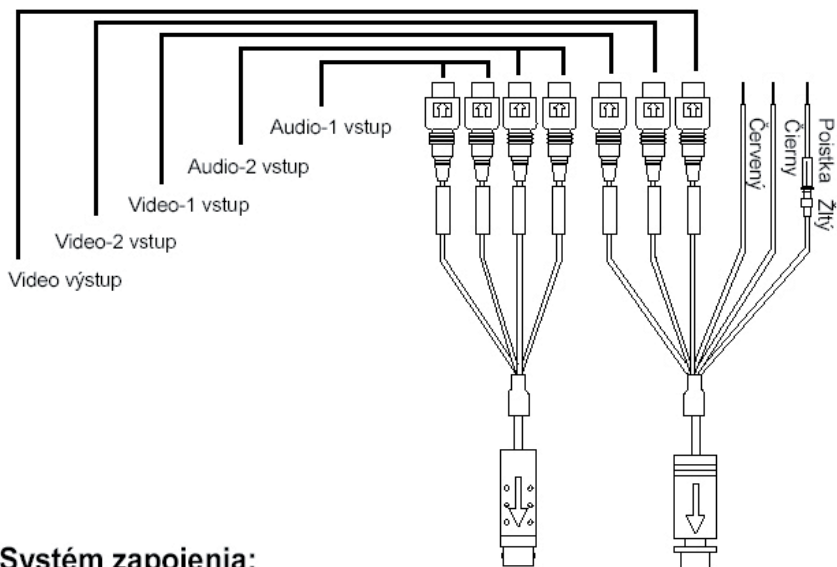

Systém zapojenia:

Žltý vodič: Batéria (+)

Červený vodič: ACC

Čierny vodič: Uzemnenie 

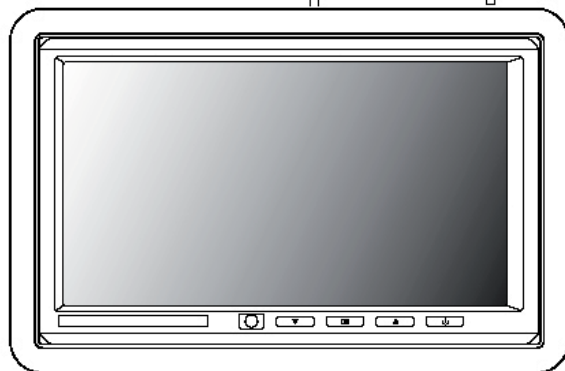

Poznámka:

Skontrolujte správne zapojenie všetkých káblov.

Nesprávne zapojenie má za následok zničenie monitora.

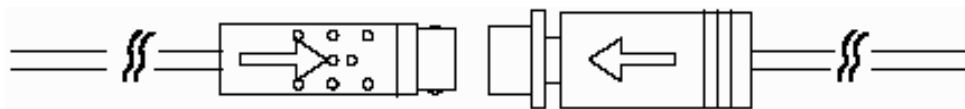

Základné operácie:

Predný ovládací panel:

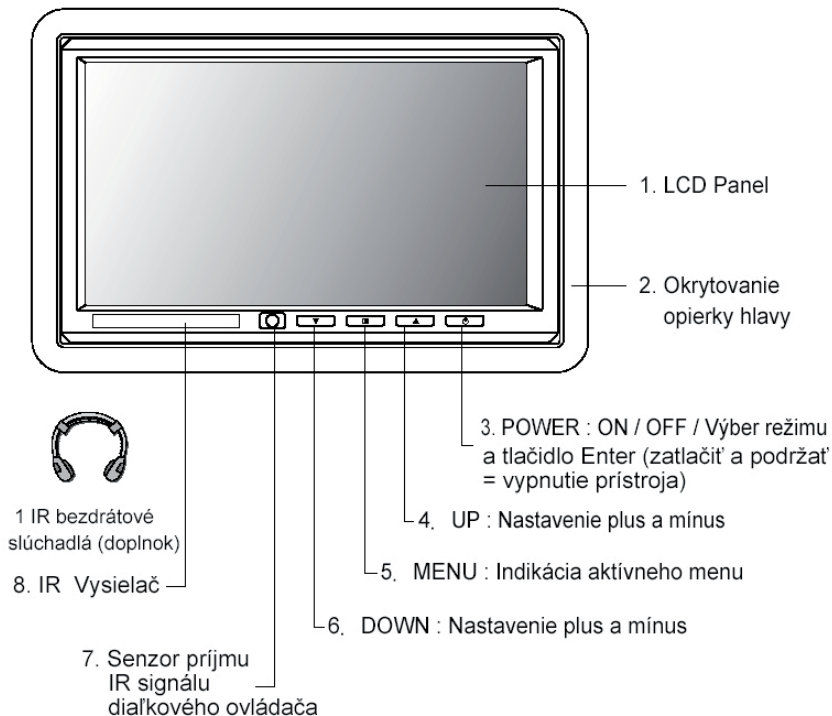

Základné operácie: (doplnkové)

Diaľkový ovládač:

Na ovládanie tohto monitora sa používa diaľkový ovládač. Na ovládanie jednotlivých funkcií sa používajú nasledovné tlačidlá: Monitor menu, Mode, Up, Down, Left, Right a Power.

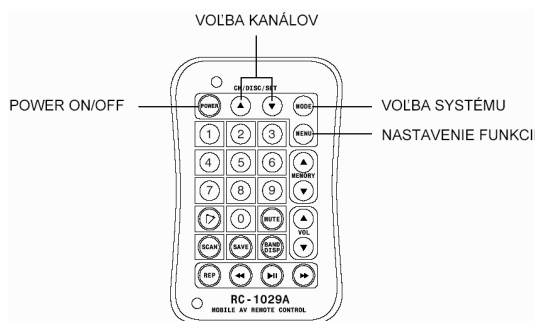

- PRACUJE IBA S VLOŽENÝM ŠIROKOUHLÝM FAREBNÝM MONITOROM



Výmena batérie:

1. Na uvoľnenie držiaka batérie z uloženia použite malú mincu
2. Vymeňte starú batériu za novú tak, aby „+“ smerovalo hore.
3. Zatláčte držiak batérie späť do pôvodného umiestnenia.

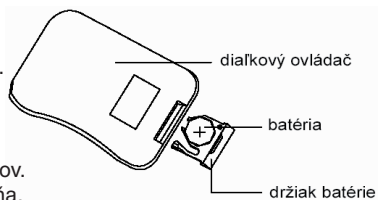

Upozornenie:

1. S použitými batériami zaobchádzajte podľa platných predpisov.
2. Nevybíjajte batériu jej skratovaním ani ju nevhadzujte do ohňa.
3. Použitú batériu vyberte z uloženia, aby ste predišli jej vytečeniu do ovládača.
4. Aby ste predišli neželaným nehodám, nedávajte v žiadnom prípade batérie do rúk deťom. Batéria nie je hračka.

Nastavenia v menu na obrazovke:

MODE – REŽIM:

Pri zapnutom monitore stlačte na diaľkovom ovládači tlačidlo Mode – režim alebo tlačidlo Power na ovládacom paneli, čím aktivujete výber video vstupov AV1 / AV2 / NTSC / PAL. (Stlačte a podržte tlačidlo Power na ovládacom paneli zatlačené dlhšie – monitor sa vypne).

NASTAVENIA MONITORA:

Stlačte tlačidlo Menu na diaľkovom ovládači alebo na prednom ovládacom paneli. Na LCD sa zobrazí ponuka OSD menu. Pre výber jednotlivých možností použite tlačidlá up/down na diaľkovom ovládači pre pohyb hore alebo dole, alebo tlačidlá na prednom ovládacom paneli.

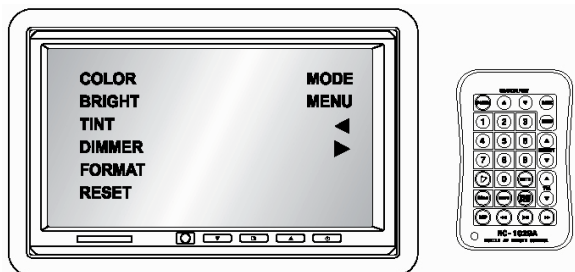

COLOR – FARBA:

Stlačte tlačidlo Menu na diaľkovom ovládači alebo na prednom ovládacom paneli. Na LCD sa zobrazí OSD menu ako ho vidíte na ľavom obrázku. Pomocou tlačidiel up/down na diaľkovom ovládači alebo na prednom ovládacom paneli si vyberte možnosť „COLOR“. Zobrazí sa možnosť pre nastavenie farby „COLOR“ ako je to na obrázku vpravo.

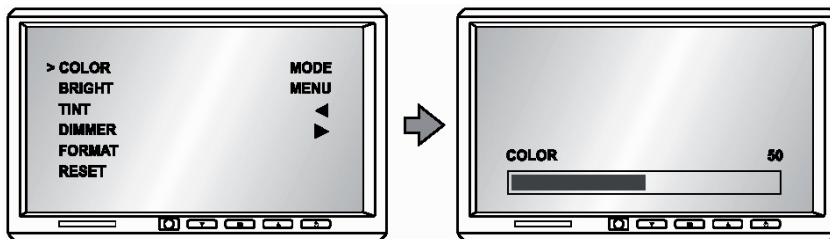

BRIGHT – JAS:

Stlačte tlačidlo Menu na diaľkovom ovládači alebo na prednom ovládacom paneli. Na LCD sa zobrazí OSD menu ako ho vidíte na ľavom obrázku. Pomocou tlačidiel up/down na diaľkovom ovládači alebo na prednom ovládacom paneli si vyberte možnosť „BRIGHT“. Zobrazí sa možnosť pre nastavenie jasu „BRIGHT“ ako je to na obrázku vpravo.

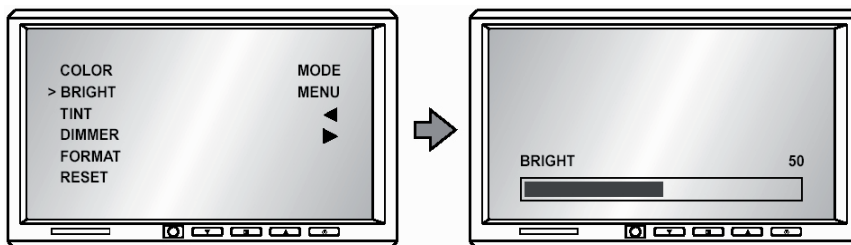

Nastavenia v menu na obrazovke:

TINT – ODTIEŇ:

Stlačte tlačidlo Menu na diaľkovom ovládači alebo na prednom ovládacom paneli. Na LCD sa zobrazí OSD menu ako ho vidíte na ľavom obrázku. Pomocou tlačidiel up/down na diaľkovom ovládači alebo na prednom ovládacom paneli si vyberte možnosť „TINT“. Zobrazí sa možnosť pre nastavenie odtieňa „TINT“ ako je to na obrázku vpravo.

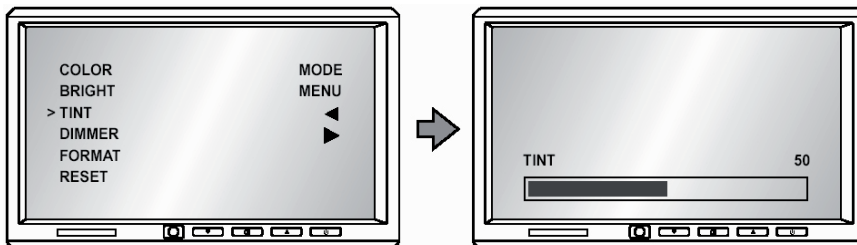

DIMMER – REGULÁTOR SVETLOSTI:

Stlačte tlačidlo Menu na diaľkovom ovládači alebo na prednom ovládacom paneli. Na LCD sa zobrazí OSD menu ako ho vidíte na ľavom obrázku. Pomocou tlačidiel up/down na diaľkovom ovládači alebo na prednom ovládacom paneli si vyberte možnosť „DIMMER“. Zobrazí sa možnosť pre nastavenie regulácie svetlosti „DIMMER“ ako je to na obrázku vpravo.

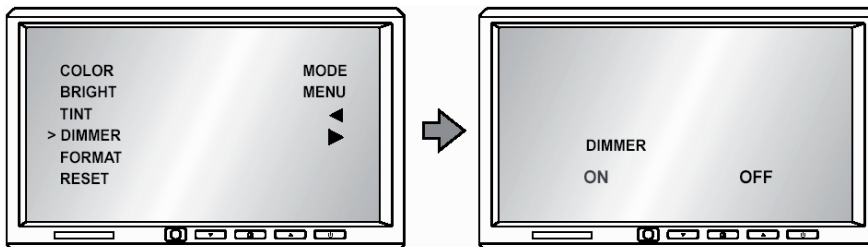

DIPLAY MODE – REŽIM ZOBRAZENIA: (FORMÁT)

Stlačte tlačidlo Menu na diaľkovom ovládači alebo na prednom ovládacom paneli. Na LCD sa zobrazí OSD menu ako ho vidíte na ľavom obrázku. Pomocou tlačidiel up/down na diaľkovom ovládači alebo na prednom ovládacom paneli si vyberte možnosť „FORMAT“. Stlačte tlačidlo Enter alebo Power na prednom ovládacom paneli pre výber nastavenia FORMÁTU. Systém ponúka možnosť zobrazenia: NORMAL / ZOOM / FULL. Zobrazí sa nastavenie formátu „FORMAT“ ako je to na obrázku vpravo.

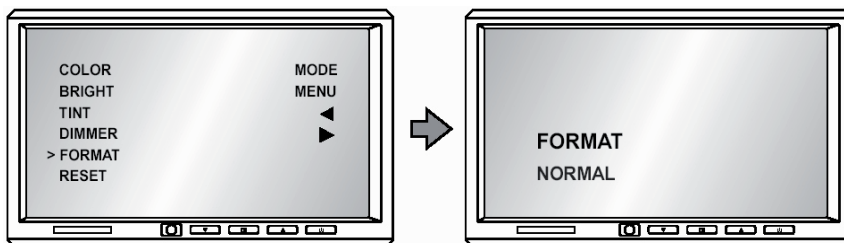

Nastavenia v menu na obrazovke:

RESET IMAGE – VYMAZAŤ OBRAZ:

Stlačte tlačidlo Menu na diaľkovom ovládači alebo na prednom ovládacom paneli. Na LCD sa zobrazí OSD menu ako ho vidíte na ľavom obrázku. Pomocou tlačidiel up/down na diaľkovom ovládači alebo na prednom ovládacom paneli si vyberte možnosť „RESET“. Stlačte tlačidlo Enter alebo Power na prednom ovládacom paneli pre výber možnosti „RESET“. Zobrazí sa možnosť pre vymazanie obrazu ako je to na obrázku vpravo.

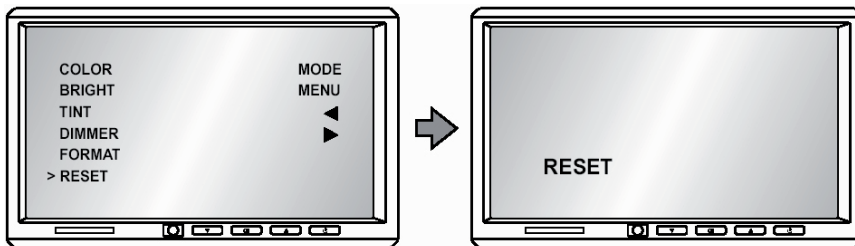

Poznámky k montáži:

Širokouhlé univerzálne monitory je možné namontovať spôsobom, akým je to popísané v nasledujúcich častiach. Skôr ako budete monitor montovať venujte pozornosť nasledujúcim dôležitým poznámkam:

1. NIKDY nemontujte monitor na miesto z ktorého by ho mohla sledovať osoba zodpovedná za vedenie motorového vozidla; takáto montáž je v rozpore s mnohými národnými alebo miestnymi predpismi pre prevádzku motorového vozidla.
2. Vyvarujte sa montáži na také miesto, kde by monitor v prípade dopravnej nehody vozidla mohol byť príčinou zranenia pasažierov.
3. Montáž vykonajte tak, aby ste dosiahli bezpečné upevnenie monitora. K tomuto účelu používajte originálne diely. Ak monitor nie je bezpečne upevnený nepoužívajte ho.

Obsah balenia:

Súčasťou dodávky pre širokouhlé univerzálne monitory sú nasledovné diely a príslušenstvo:

1. Monitor
2. Diaľkové ovládanie (doplnková výbava)
3. Rámik obloženia
4. 3 vodiče zdroja a 2 vstupy video/audio a 1 video výstup
5. Užívateľský manuál
6. Montážna vložka
7. Herná podložka (doplnková výbava)
8. Manuál na používanie hry (doplnková výbava)

Důležité upozornění

Ve většině právních systémů, osoba která má řídit motorové vozidlo, které je vybavené televizorem anebo zobrazovacím zařízením, které se nachází před sedadlem řidiče, anebo které je viditelné přímo anebo nepřímo, nesmí po dobu jízdy uvedené zařízení sledovat.

VÝSTRAHA

1. Zařízení nevystavujte po delší dobu působení přímému slunečnímu záření.
2. Vyvarujte se pádu monitoru, anebo prudkým nárazům na monitor.
3. Monitor udržujte čistý a suchý.
4. Monitor nepoužívejte při teplotách pod 0°C anebo nad 60°C.

Návod na montáž:

Součástí soupravy je ochranný rám obložení a doplňková vymezovací podložka, kterou můžete použít při montáži na nerovném povrchu.

1. Ve vozidle si vyberte vhodné místo pro montáž monitoru a modulu zdroje energie.
2. Při výběru místa si ověřte, zda je dostatečně hluboké pro vložení rámu obložení. Při plytkých prostorech s nerovným povrchem, jako například čalounění, použijte vymezovací podložku. Dbejte na dostatek prostoru pro rám obložení i pro přesahující spojovací kabely.
3. Ověřte, zda spojovací kabel dosáhne z monitoru do modulu zdroje energie.
4. V opěrce hlavy udělejte přiměřeně velký otvor pro umístění montážní vložky a monitoru. Pozor, aby otvor nebyl příliš velký a aby poskytoval dostatek prostoru za rámem obložení k uložení přesahujících kabelů.
Přesahující kabely se nedají vložit do rámu obložení.
5. Kabely vedte otvorem v rámu obložení.
6. Montážní vložku upevněte pomocí dodávaných šroubků.
7. Připojte kabel k monitoru.
8. Bezpečně zacvakněte monitor na své místo.

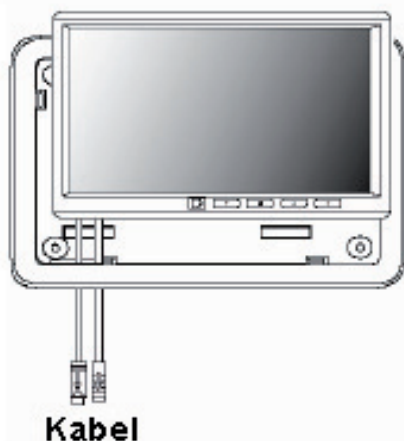

Pokud potřebujete vyjmout monitor z montážní vložky, vložte mezi montážní vložku a rám obložení kreditní kartu a odblokujte mechanismus držení monitoru. Jemně vytáhněte monitor z rámu obložení. Velmi jemným tlakem na kreditní kartu můžete podvážit monitor a tak si ulehčit jeho vyjmutí.

Elektrické zapojení:

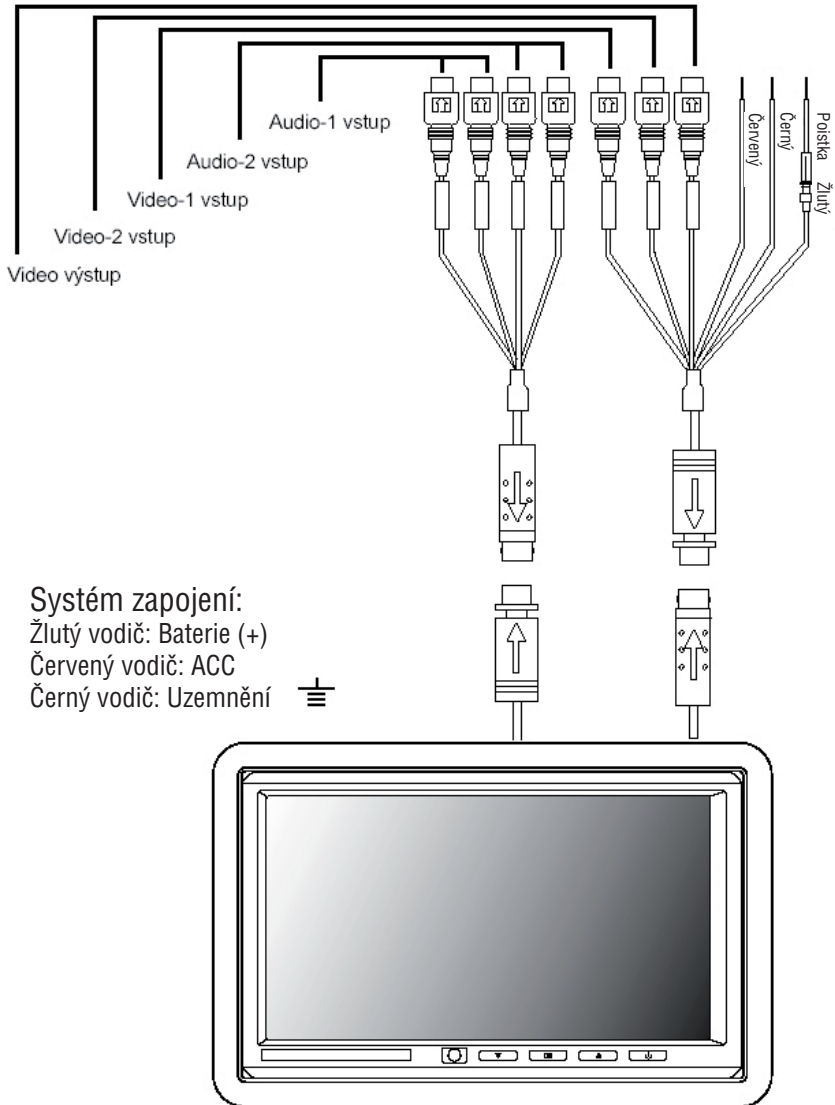

*Poznámka:
Zkontrolujte správné zapojení všech kabelů.
Nesprávné zapojení má za následek zničení monitoru.*

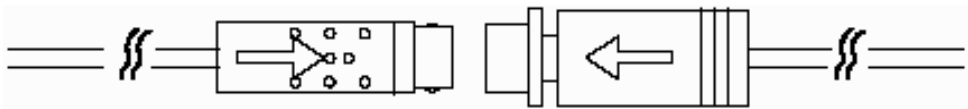

Základní operace:

Přední ovládací panel:

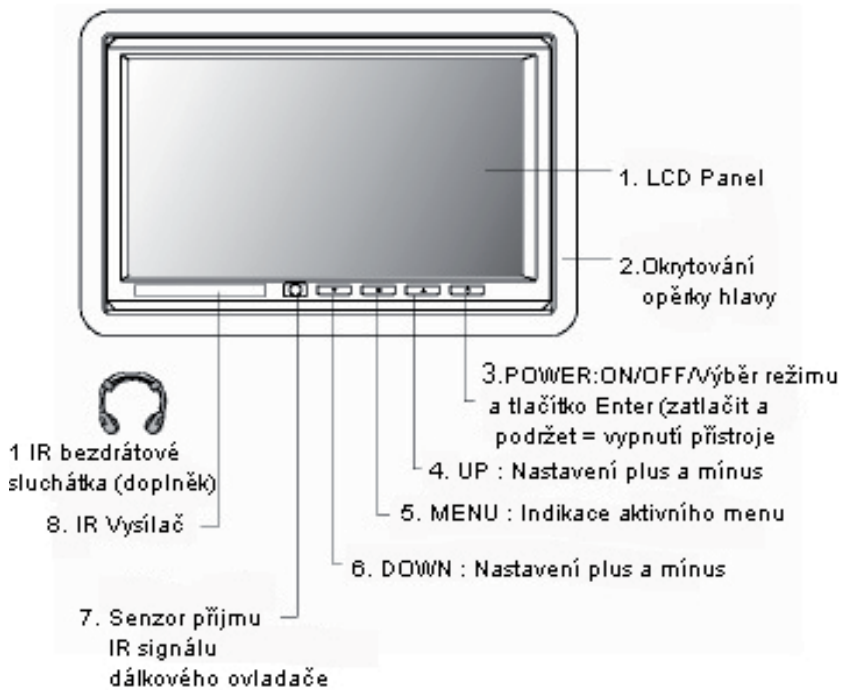

Základní operace: (doplňkové)

Dálkový ovladač:

Na ovládání tohoto monitoru se používá dálkový ovladač. Na ovládání jednotlivých funkcí se používají následující tlačítka: Monitor menu, Mode, Up, Down, Left, Right a Power.

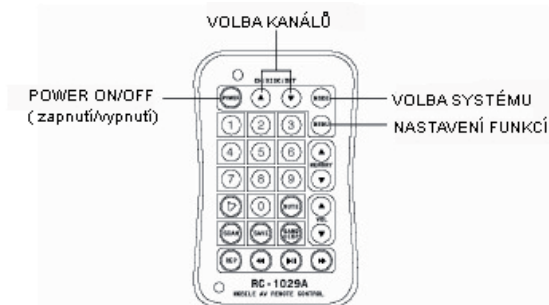

- PRACUJE JEN S VLOŽENÝM ŠIROKOUHLÝM BAREVNÝM MONITOREM

Výměna baterie:

1. Na uvolnění držáku baterie z uložení použijte malou minci
2. Vyměňte starou baterii za novou tak, aby „+“, směřovalo nahoru.
3. Zatlačte držák baterie zpět do původního umístění.

Upozornění:

1. S použitými bateriemi zacházejte podle platných předpisů.
2. Nevybíjejte baterii jejím zkratováním, ani ji nevhazujte do ohně.
3. Použitou baterii vyjměte z uložení, aby jste předešli její vytečení do ovládače.
4. Aby jste předešli nehodám, nedávejte v žádném případě baterie do rukou dětem. Baterie není hračka.

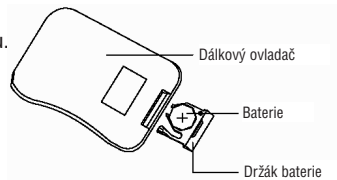

Nastavení v menu na obrazovce:

MODE – REŽIM:

Při zapnutém monitoru stiskněte na dálkovém ovladači tlačítko Mode – režim anebo tlačítko Power na ovládacím panelu, tím aktivujete výběr video vstupů AV1 / AV2 / NTSC / PAL. (Stiskněte a podržte tlačítko Power na ovládacím panelu stisknuté déle – monitor se vypne).

NASTAVENÍ MONITORU:

Stiskněte tlačítko Menu na dálkovém ovladači anebo na předním ovládacím panelu. Na LCD se zobrazí nabídka OSD menu. Pro výběr jednotlivých možností použijte tlačítka up/down na dálkovém ovladači pro pohyb nahoru anebo dolů, anebo tlačítka na předním ovládacím panelu.

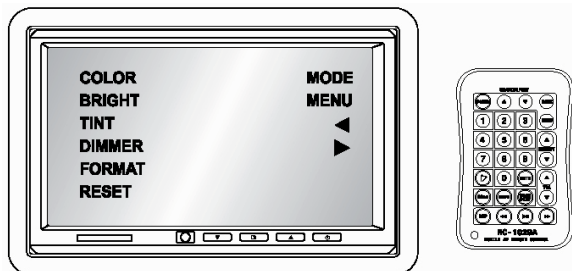

COLOR – BARVA:

Stiskněte tlačítko Menu na dálkovém ovladači anebo na předním ovládacím panelu. Na LCD se zobrazí OSD menu jak ho vidíte na levém obrázku. Pomocí tlačítek up/down na dálkovém ovladači anebo na předním ovládacím panelu si vyberte možnost „COLOR“. Zobrazí se možnost pro nastavení barvy „COLOR“ jak je na obrázku vpravo.

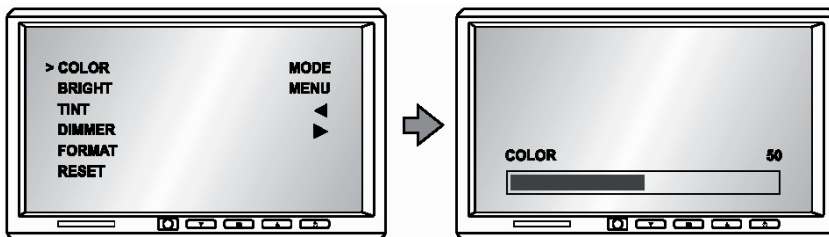

BRIGHT – JAS:

Stiskněte tlačítko Menu na dálkovém ovladači anebo na předním ovládacím panelu. Na LCD se zobrazí OSD menu jak ho vidíte na levém obrázku. Pomocí tlačítek up/down na dálkovém ovladači anebo na předním ovládacím panelu si vyberte možnost „BRIGHT“. Zobrazí se možnost pro nastavení jasu „BRIGHT“ jak je na obrázku vpravo.

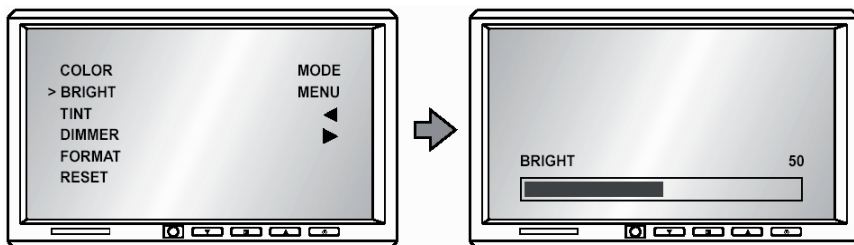

Nastavení v menu na obrazovce:

TINT – ODSTÍN:

Stiskněte tlačítko Menu na dálkovém ovladači anebo na předním ovládacím panelu. Na LCD se zobrazí OSD menu jak je vidět na levém obrázku. Pomocí tlačítek up/down na dálkovém ovladači anebo na předním ovládacím panelu si vyberte možnost „TINT“. Zobrazí se možnost pro nastavení odstínu „TINT“ jak je na obrázku vpravo.

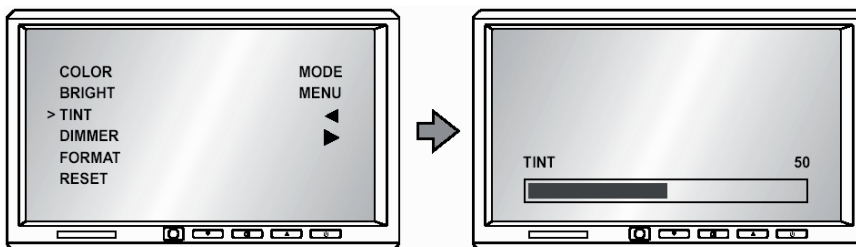

DIMMER – REGULÁTOR SVĚTLosti:

Stiskněte tlačítko Menu na dálkovém ovladači anebo na předním ovládacím panelu. Na LCD se zobrazí OSD menu jak je vidět na levém obrázku. Pomocí tlačítek up/down na dálkovém ovladači anebo na předním ovládacím panelu si vyberte možnost „DIMMER“. Zobrazí se možnost pro nastavení regulace světlosti „DIMMER“ jak je na obrázku vpravo.

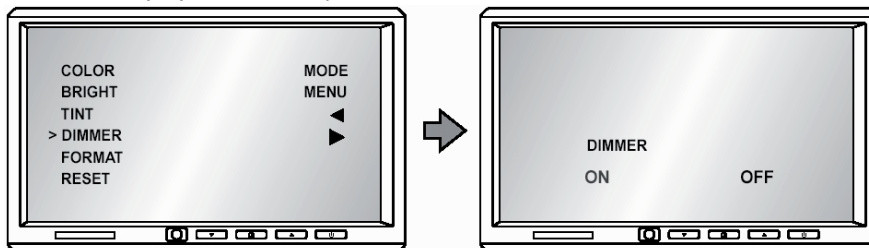

DIPLAY MODE – REŽIM ZOBRAZENÍ: (FORMÁT)

Stiskněte tlačítko Menu na dálkovém ovladači anebo na předním ovládacím panelu. Na LCD se zobrazí OSD menu jak je vidět na levém obrázku. Pomocí tlačítek up/down na dálkovém ovladači anebo na předním ovládacím panelu si vyberte možnost „FORMAT“. Stiskněte tlačítko Enter anebo Power na předním ovládacím panelu pro výběr nastavení FORMÁTU. Systém nabízí možnost zobrazení: NORMAL / ZOOM / FULL. Zobrazí se nastavení formátu „FORMAT“ jak je na obrázku vpravo.

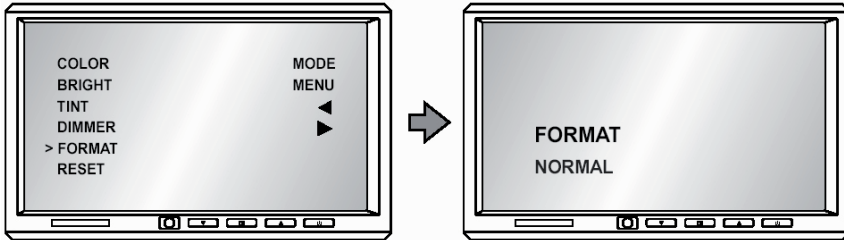

Nastavení v menu na obrazovce:

RESET IMAGE – VYMAZAT OBRAZ:

Stiskněte tlačítko Menu na dálkovém ovladači anebo na předním ovládacím panelu. Na LCD se zobrazí OSD menu jak je vidět na levém obrázku. Pomocí tlačítek up/down na dálkovém ovladači anebo na předním ovládacím panelu si vyberte možnost „RESET“. Stiskněte tlačítko Enter anebo Power na předním ovládacím panelu pro výběr možnosti „RESET“. Zobrazí se možnost pro vymazání obrazu jak je na obrázku vpravo.

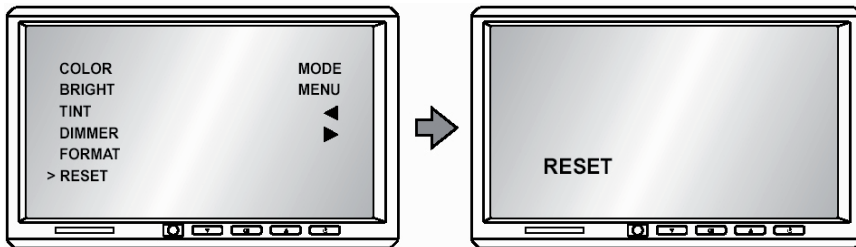

Poznámky k montáži:

Širokouhlé univerzální monitory je možné namontovat způsobem, jak je popsáno v následujících částech. Nejdříve než budete monitor montovat věnujte pozornost následujícím důležitým poznámkám:

1. NIKDY nemontujte monitor na místo, ze kterého by ho mohla sledovat osoba zodpovědná za řízení motorového vozidla; taková montáž je v rozporu s mnohými národními anebo místními předpisy pro provoz motorového vozidla.
2. Vyvarujte se montáži na takové místo, kde by monitor v případě dopravní nehody vozidla mohl být příčinou zranění pasažerů.
3. Montáž vykonajte tak, aby jste dosáhli bezpečného upevnění monitoru. K takovému účelu použijte originální díly. Pokud monitor není bezpečně upevněný nepoužívejte ho.

Obsah balení:

Součástí dodávky pro širokouhlé univerzální monitory jsou následující díly a příslušenství:

1. Monitor
2. Dálkové ovládaní (doplňková výbava)
3. Rám obložení
4. 3 vodiče zdroje a 2 vstupy video/audio a 1 video výstup
5. Uživatelský manuál
6. Montážní vložka
7. Herní podložka (doplňková výbava)
8. Manuál na používání hry (doplňková výbava)

Dovozca pre SR:

MOLPIR

Molpir s.r.o., Hrachová 30, 821 05 Bratislava SR
Tel.: +421 2 4319 1218, Fax: +421 2 4319 1220
obchod@molpir.sk, www.molpir.sk

Dovozce pro ČR:

MOLPIR

MOLPIR GROUP CZ a.s., Železniční 469/4, 772 Olomouc CZ
Tel.: 585 315 017, fax: 585 315 021
molpir_o@molpir.cz, www.molpir.cz