





Poznámky k návodu na obsluhu

Prečítajte si prosím pozorne tieto informácie a dodržiavajte pokyny, ktoré sú uvádzané ďalej. Ich dodržiavanie Vám zabezpečí spoľahlivú prevádzku a dlhú životnosť Vášho zariadenia.





Obal z prístroja a návod na obsluhu si starostlivo si odložte na bezpečné miesto. V prípade predaja Vášho prístroja inej osobe, jej spolu s prístrojom odovzdajte aj obal a návod na obsluhu.

Nasledovné piktogramy sú používané na zjednodušenie návodu na obsluhu a majú nasledovný význam:

-  Upozorňuje na potrebu vykonať určitý úkon
-  Zobrazuje reakciu prístroja
-  Poskytuje doplnkové informácie
- Označuje zoznam

 **Bezpečnostné pokyny a výstrahy, ktoré obsahujú dôležité upozornenia pre bezpečné používanie prístroja. Nedodržiavanie týchto pokynov môže mať za následok poškodenie prístroja, alebo poranenie osoby. Preto venujte týmto informáciám mimoriadnu pozornosť.**

Bezpečnostné pokyny

-  **Z bezpečnostných dôvodov vodič nesmie počas riadenia motorového vozidla sledovať TV/DVD, alebo vykonávať podobnú činnosť.**
-  **Monitor používajte iba určeným spôsobom.**
-  **V prípade, ak používate spätnú kameru pre cúvanie, najskôr si overte si, či používaním tohto zariadenia nemôžete spôsobiť riskantné situácie. Nezabudnite, že za akúkoľvek škodu spôsobenú pri používaní tohto zariadenia je vždy zodpovedný iba vodič.**
-  **Na čistenie nepoužívajte čistiace roztoky, alkohol alebo iné rozpúšťadla. Používajte iba mierne navlhčenú handričku.**



Vlastnosti

Pôvodne bol prístroj MM 5200 vyvinutý pre vysoko kvalitné zobrazovanie navigačných obrázkov. Prístroj umožňuje pripojenie aj iných video zdrojov (napr. spätná kamera cúvania RV 5100 alebo RV 5200). Kompaktné rozmery umožňujú širokú variabilitu integračných riešení v zornom poli vodiča. Použitie dodávaného držiaka monitora poskytuje široké možnosti rôznych inštalácií.





- 3,6 palcový 16:9 TFT LCD farebný monitor
- Rozlíšenie: 320 x 234 pixelov (horizontálne x vertikálne)
- Kompatibilné s normami PAL/NTSC (automatická identifikácia)
- RGB a CVBS vstup (Mitsumi konektor)
- Odnímateľný 6 m monitorový kábel
- Špeciálny držiak monitora so širokými možnosťami nastavenia
- Automatické a manuálne ovládanie jasu
- Funkcia zrkadlenia pri stropnej inštalácii
- Integrovaný prijímač infračerveného signálu

INŠTALÁCIA

DÔLEŽITÉ INFORMÁCIE

-  **Montáž zariadenia môže vykonať iba odborne vyškolená osoba.**
-  **Dodržiavajte všetky príslušné normy riadenia kvality pre automobilový priemysel a miestne predpisy.**

Pri montáži komponentov v priestore pre pasažierov vo vozidle dodržiavajte nasledovné:

-  **Zabezpečte, aby mal vodič úplný ničím nerušený výhľad.**
-  **V prípade nehody hrozí zvýšené riziko zranenia. V žiadnom prípade nemontujte jednotlivé komponenty v priestore explózie airbagov, alebo v priestore kde by mohli spôsobiť poranenie hlavy.**
-  **Vyhňte sa poškodeniu kabeláže bezpečnostných systémov (napr. airbagy). (Vedenie týchto vodičov je špeciálne označované napr. nálepkami.)**
-  **Za účelom vykonania správnej montáže zariadenia, používajte iba dodávané originálne komponenty. Používanie neautorizovaných komponentov môže spôsobiť poruchu zariadenia.**
-  **Vyhňte sa montáži zariadenia do priestorov v ktorých by mohlo byť vystavené účinkom vysokej teploty, pôsobeniu prachu, nečistôt, alebo nadmerným vibráciám (napr. vplyvom priameho slnečného žiarenia alebo pri výdychy kúrenia).**

Obsah balenia

Pred samotným začiatkom inštalácie si skontrolujte kompletnosť dodávky. Kompletná inštaláčna sada obsahuje:

- 1 Monitor MM 5200
- 1 6 m kábel pripojenia
- 1 Držiak monitora
- 1 Gumová podložka
- 4 Samorezné skrutky
- 1 Obojstranná lepiaca páska
- 1 Návod na montáž a na obsluhu

Prítomnosť chybných komponentov v dodávke prosíme oznámiť na Servisné oddelenie a poškodenie komponentov zasielaťeľovi (dopravca, baliaca služba, pošta).

Technické informácie, dizajn a rozsah dodávky sa môžu mierne odlišovať v závislosti od vývoja zariadenia.

Možnosti inštalácie

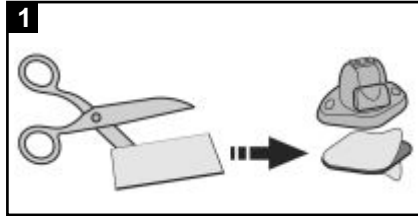
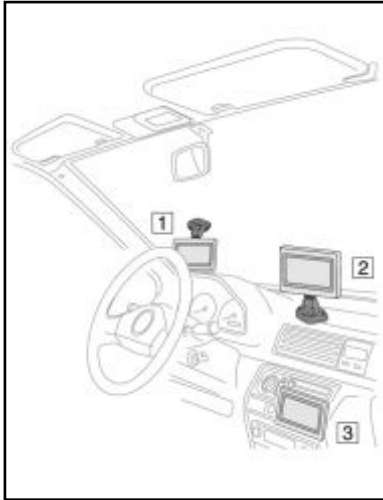

Príprava pre stropnú inštaláciu

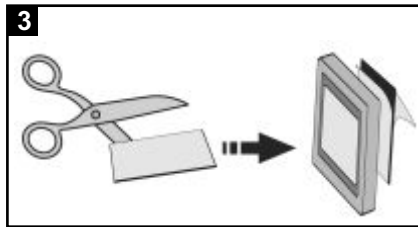

Príprava pre inštaláciu prilepením

Možnosti inštalácie

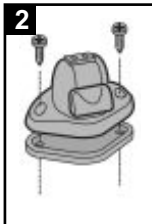

Inštalácia pomocou skrutiek

Pripojenie

☞ Spojovací kábel zariadenia MM 5200 pripojte k výstupu navigačného počítača pomocou štvorcového konektora Mitsumi (napr. pri PC 5400, PC 5500, PC 5600, PC 5700).

■ Doporučené príslušenstvo

Vzhľadom na kompaktné rozmery MM 5200 nemá v sebe zabudované reproduktory. Pre výstup navigačných informácií je doporučené nasledovné príslušenstvo:

- MA 1300 relé stíšenia zvuku pre prehrávanie navigačných informácií prostredníctvom ľavého predného reproduktora.
- ML 5100 externý reproduktor.

■ Kompatibilita

MM 5200 je kompatibilný s navigačnými počítačmi PC 5xxx.

POUŽÍVANIE

Vybratie monitora

Pri montáži prístroja s dodávaným podstavcom sa dá monitor z držiaka vybrať ako ochrana proti neželanému odcudzeniu.

☞ Stlačte tlačidlo uvoľnenia (ukryté na zadnej strane konektora monitora) a jemne potiahnite monitor hore.

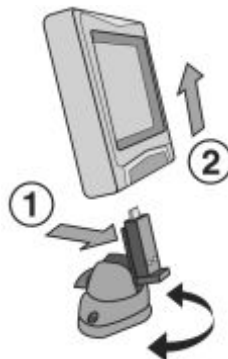

⚠ Netlačte na obrazovku displeja aby ste nepoškodili LCD.

Inštalácia monitora

☞ Jemne zatlačte monitor do podstavca pokiaľ sa nezvze zvuk zacvaknutia do správnej polohy.

Nastavenie monitora

Ak je pri montáži použitý dodávaný podstavec, potom si môžete upraviť uhol sledovania .

☞ Otáčajte monitor do strany pokiaľ nedosiahnete najlepší uhol pre jeho sledovanie.

☞ Stlačte tlačidlo uvoľnenia monitora na podstavci na naklonenie monitora do najlepšej polohy.

Zapnutie a vypnutie on/off

MM 5200 sa zapína automaticky spolu so zapnutím navigačného systému (zapalovanie /ACC).

☞ Červená LED dióda signalizuje prevádzkovú pripravenosť.

Zmena nastavení monitora

MM 5200 poskytuje nasledovné možnosti pre zmeny nastavení:

- Jas displeja.
- Funkcia zrkadlenia displeja (normálna a stropná montáž).

■ Aktivácia režimu nastavenia

☞ Vyberte diaľkový ovládač z aktívneho držiaka RCD 5400 (ak je k dispozícii).

☞ Súčasne stlačte tlačidlo + a -.

☞ Na monitore blikne LED dióda signalizujúca režim nastavenia.



■ Nastavenie jasu displeja

MM 5200 je vybavený svetelným senzorom, ktorý automaticky upravuje nastavenie jasu displeja podľa okolitých svetelných podmienok.

Základná úroveň jasu pre automatické ovládanie jasu sa nastavuje nasledovne:

☞ Stlačte tlačidlo ◀ alebo ▶ na diaľkovom ovládači pre zvýšenie alebo zníženie nastavenej hodnoty.

■ Maximálny jas / vypnutie automatického ovládania jasu

V situáciách, kde automatické ovládanie jasu neposkytuje uspokojivé výsledky, prístroj poskytuje možnosť vypnutia automatického ovládania jasu a jas displeja sa dá nastaviť na maximálnu hodnotu.

☞ Nastavte minimálnu hodnotu jasu displeja pomocou tlačidla ◀.

☞ Stlačte opäť tlačidlo ◀.

☞ Automatické ovládanie jasu je vypnuté a je nastavená maximálna hodnota jasu displeja.

☞ Pre opätovnú aktiváciu režimu automatického ovládania jasu displeja stlačte tlačidlo ▶.

■ **Zrkadlenie obsahu displeja**

Ak je pre MM 5200 vykonaná stropná montáž (napr. držiak na čelnom skle) obsah displeja sa dá zobrazovať zrkadlovo podľa horizontálnej osi.



Stlačte tlačidlo ▼ pre zrkadlové zobrazovanie obsahu.



Stlačte tlačidlo ▲ pre opätovné obnovenie normálneho zobrazovania.

■ **Ukončenie režimu nastavovania**



Ak ste uskutočnili požadované nastavenia, stlačte tlačidlo **OK** na diaľkovom ovládači.



Nastavené hodnoty sú uložené a MM 5200 sa vráti do normálneho režimu.

Pohotovostná LED dióda súvisle svieti.



Režim nastavenia sa ukončí automaticky ak počas 10 sekúnd nezadáte žiadny príkaz.

Odstraňovanie problémov

V niektorých oblastiach Váš systém nemusí pracovať spôsobom akým by ste očakávali. Skôr než zavoláte na Oddelenie servisných služieb, prečítajte si prosím pozorne nasledovný zoznam; je možné že sa Vám podarí rýchlo odstrániť zdanlivú poruchu Vášho zariadenia.

Symptómy	Možná príčina / Odstránenie problému
Obraz je veľmi tmavý/jasný.	<ul style="list-style-type: none"> V menu nastavenia nastavte požadovaný jas.
Nepočuť zvuk.	<p>MM 5200 nemá zabudovaný reproduktor.</p> <ul style="list-style-type: none"> Použite doporučené príslušenstvo.
Farebný odtieň navigačného zobrazenia sa zdá „poškodený“ alebo obraz kmitá (nie je synchronizovaný).	<ul style="list-style-type: none"> V menu nastavenia „Settings“ navigačného počítača si aktivujte možnosť „Sync. in green“. <p>(V prípade ďalších nejasností kontaktujte predajcu svojho zariadenia).</p>

V mnohých krajinách Vaše otázky ohľadom multimediálnych systémov pomôžu zodpovedať na našich horúcich linkách. Potrebné telefónne čísla môžete nájsť na internete na adrese:

www.vdodayton.com

© 2005 Siemens VDO Trading GmbH. Všetky práva vyhradené.

Na tento návod na používanie sa vzťahuje zákon o ochrane duševného vlastníctva.

Vyhradené právo na technické a obrazové zmeny a chyby v písaní.